

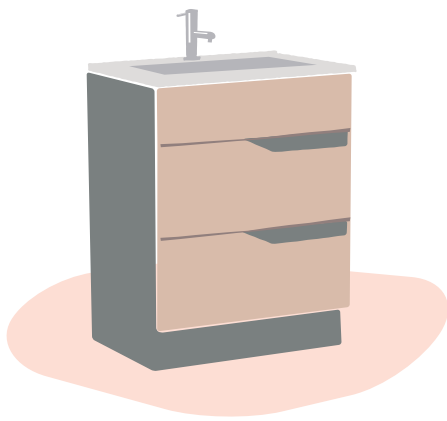

for your JUST FIT!



Mini Style Interior  
総合カタログ  
2026

ミニキッチン/コンパクトキッチン/  
シューズボックス/セット収納/洗面化粧台

## CORPORATE VISION

# mini style interior

“ありがとう”が満ちあふれるしあわせカンパニー



## “笑顔”と“ありがとう”を繰り返す Repeat「ミニキッチン」の原点

某大手企業との共同開発から始まった、亀井製作所のミニキッチン事業。

無名のオリジナルブランドをここまで育ててこられたのは、

お客様からの「ありがとう」という感謝の言葉と笑顔があればこそ。

それこそが、「Repeat」ミニキッチンの始まりであり、目標なのです。



for your JUST FIT!

# あらゆる生活スタイルに FIT する

## Repeat のモノづくり

Repeat の大きな特徴は、商品開発から施工・メンテナンスまで一貫した生産システムで「短納期」「特注生産」に対応できること。

生活スタイルや住宅事情の変化で多様化する、お客様の“あったらいいな”に、ピンポイントでお応えできる体制を整えています。

プロとして自覚をもった対応で、良質なキッチンを贈り続けることで、お客様の「笑顔」と「ありがとう」を繰り返す——それが、Repeat の目指すものづくりです。



開発から施工・メンテまで一貫通貫生産だからできる

## Repeat 3つの強み

### 01

#### 完全受注生産

「どんな空間にもジャストフィット」がモットー！1台からの完全受注生産で、仕様の細かいカスタマイズや、サイズオーダーにも対応できます！

### 02

#### 全国対応・短納期

設計・製造・物流・施工・メンテナンスまで一括で請け負える万全体制で、日本全国へお届け。コストも早さも、期待にお応えできます！

### 03

#### 専門メーカー

お客様の「あったらいいな」という声から、さまざまなシーンに対応できるミニキッチンを開発。専門メーカーだからこそその豊富なラインナップ！



Repeatの  
ブランドストーリー  
公開中だよ！

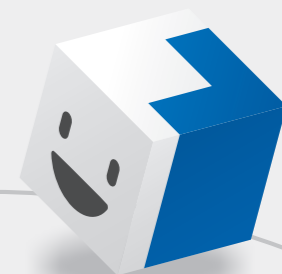

Youtube



Instagram

# INDEX

総合INDEX ..... 005

FREE ORDER ..... 007

WORKS ..... 009

カタログの使い方 ..... 011

品番INDEX ..... 013

## 01 ミニキッチンシリーズ ..... 015

キャビネット一体型でリーズナブル!  
機能性抜群で人気の小型キッチンシリーズ



## 02 チョイシリーズ ..... 033

狭小キッチンのお悩みをスッキリ解決!  
「チョイ置き」テーブル内蔵型のシリーズ



## 03 コンパクトキッチンシリーズ ..... 039

上下キャビネットがセパレート式のシリーズ  
組み合わせが多彩でどんなお部屋にもFIT!



## 04 デザイナーズキッチンシリーズ ..... 057

暮らしに溶け込むこだわりデザインシリーズ  
独特のディテールで洗練された空間に



## 05 オフィスキッチンシリーズ ..... 069

効率的&省スペース!  
使える工夫がいっぱいのオフィス向けシリーズ



## 06 バリアフリーキッチンシリーズ ..... 077

身体への負担を考慮し  
安全性・利便性を追求したシリーズです



## 07 セット収納・洗面化粧台 ..... 087

Repeatが提案する  
機能的な各種収納や洗面化粧台のシリーズです



オプション ..... 098

カラー対応表 ..... 101

カラーバリエーション ..... 103

仕様表・寸法図 ..... 106

Information ..... 146

FREE ORDER

# 10mm単位でフリーオーダー可能!

## ミニキッチン サイズオーダー

ミニキッチンとは?  
バックパネル・サイドパネルに  
囲まれた箱型のキッチン。

お家にジャストフィット

建物に合わせて  
側板伸ばし!

10mm単位で  
伸ばせる!  
(最大600mm)

500 or 580 mm

片側だけなら...  
柱があっても  
隠せます!

両側なら...  
キッチン背面の空間広々で  
水廻りや電気の接続が楽々!

背面広々!  
上面

こんな  
メリットが!

500・580mmの奥行から10mm単位で  
側板伸ばしが可能です。(Max600mm)

H:高さ  
min 1650  
max 2100  
mm  
(総高さ)

上部キャビネット

下部キャビネット

W:間口 min 600 ~ max 1500 mm

D:奥行 500 or 580 ~ 600 mm  
固定値

### 規格寸法では...

- ① 隙間ができてスペースがもったいない...
- ② 隙間にホコリがたまってお掃除が大変...

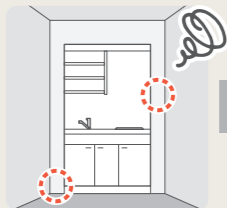

サイズオーダーなら  
**空間のムダを  
許しません!**

- ★見た目スッキリ!
- ★隙間がないのでお掃除もラクラク!



※1 ステンレストップの奥行は500または600mmの固定値になります。500mmはコンパクト50、600mmはコンパクトキッチンの仕様表(P111-112)をご参照ください。  
人工大理石カウンター、メラミントップカウンターについては500mmより10mm単位で最大600mmまで変更可能です。

W:間口/D:奥行/H:高さ

コンパクトキッチンとは?  
ベースキャビネット・  
ウォールキャビネット・レンジフードで  
構成されたキッチン。

## コンパクトキッチン サイズオーダー

サイズ・組み合わせ自由自在

組み合わせ  
できるフード

H:高さ  
min 300  
max 700  
mm

ウォールキャビネット

D:奥行  
min 300  
max 400  
mm

W:間口 min 300 ~ max 1050 mm

H:高さ  
min 800  
max 900  
mm

ベースキャビネット

D:奥行  
500  
or  
600mm  
固定値※1

W:間口 D:500  
なら min 600 ~ max 1500 mm / D:600  
なら min 600 ~ max 2100 mm

ご希望に合わせて様々なフードと  
組み合わせ可能

奥行も変更可!  
人工大理石カウンターや  
メラミントップカウンターなら  
奥行(D)サイズも変更可能です!※1

複数のウォールキャビネットを  
組み合わせれば対応可能サイズは∞

ご希望 キッチンと同じ扉で  
収納が欲しい...

サイズオーダーなら  
**ピッタリサイズで  
製作します!**

ご希望 使う人の背の高さに合わせて  
カウンタートップまでの高さを  
調節したい!

サイズオーダーなら  
**10mm単位で  
製作します!**

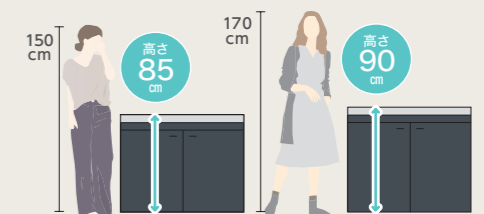

※各種法規や規制・自社基準に抵触する場合は対応不可となります。

# 賃貸からオフィス・病院・公共施設 どんな場所にもジャストフィット

ミニキッチンの総合メーカーならではの豊富なラインナップに加え、  
設置場所の事情にあわせて、キャビネットを追加したり、サイズや素材を変更したり…  
自由なカスタムを施すことで、あらゆる場所にジャストフィットの製品をご提供します。

## カスタム仕様の事例



扉カラー



水栓・シンク

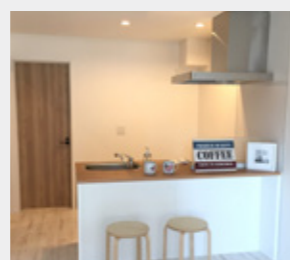

レンジフード

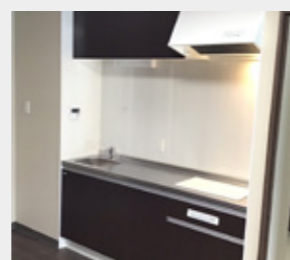

サイズオーダー



カウンタートップ



バックパネル



取手



その他・特注

### ●賃貸住宅

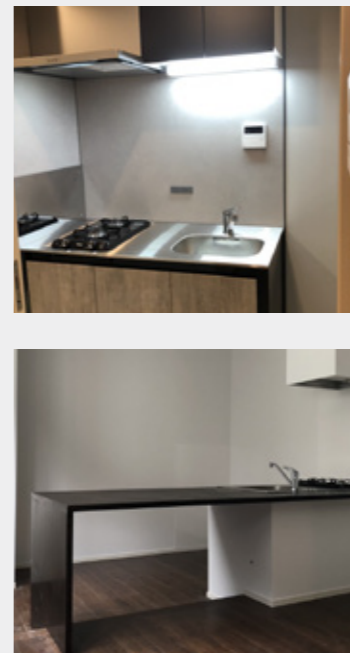

### ●オフィス



### ●シニア向け施設

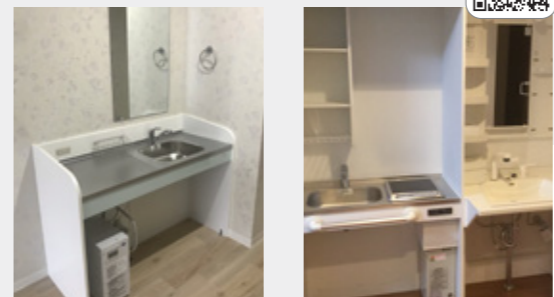

### ●病院



### ●公共施設

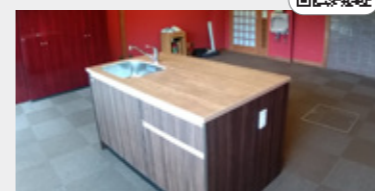

### ●商業施設



### ●その他



プロ御用達の情報サイト

## ミニキッチンカスタムナビ

ミニキッチンカスタムナビとは、あらゆる施設・住宅設備に合わせたミニキッチンを依頼・制作することができる住宅設備のプロ向けサイトです。

省スペース、特殊用途、ステンレス仕様など、あらゆるカスタム仕様に対応いたします。  
カスタム事例を多数ご紹介しておりますので、ぜひご利用ください。

アクセスはこちら！



# How to カタログの見方

このカタログを正しくご使用いただくために、最初にお読みください。

## 各ページの見方

### カテゴリー扉ページ

①シリーズ番号



②シリーズ紹介

③推奨設置場所

### 製品ページ

①製品名

②製品の特長

③掲載製品スペック



④標準仕様

⑤サイズバリエーション

⑥カラーバリエーション

⑦オプション機器

⑧サイズ別品番一覧

### 仕様表

①シリーズ

②製品名

④マーク説明

仕様表   ミニキッチンシリーズ	仕様表   コンパクトキッチンシリーズ												
<table border="1"> <tr><th>機種名</th><th>標準仕様</th><th>オプション</th></tr> <tr><td>JK120DJTB</td><td>...</td><td>...</td></tr> </table>	機種名	標準仕様	オプション	JK120DJTB	...	...	<table border="1"> <tr><th>機種名</th><th>標準仕様</th><th>オプション</th></tr> <tr><td>SC120SJTP</td><td>...</td><td>...</td></tr> </table>	機種名	標準仕様	オプション	SC120SJTP	...	...
機種名	標準仕様	オプション											
JK120DJTB	...	...											
機種名	標準仕様	オプション											
SC120SJTP	...	...											

③対応表

⑤対応条件

### 比較早見表

ミニキッチン・コンパクトキッチンの製品ごとの特長を表にしました。お求めの製品を探すためのガイドに！

機能	ミニキッチン	コンパクトキッチン
IH	○	○
ガス	○	○
フラット	○	○
...	...	...

## 品番の見方

### ミニキッチンの品番



#### ①加熱機器 記号早見表

	1口		2口		
	100V	200V	斜め	横	縦
IH	JT	JT2	WJW	SJW	
ガス	TG		魚焼グリル無し TGW	魚焼グリル付 ZGG	魚焼グリル無し ZGW
フラット	F				

#### ④シンク位置



#### ②熱源下スペース

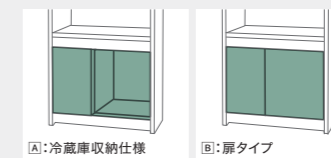

#### ③電気温水器組込

⑥:12L 電気温水器 (EHPN-H12V2-KA2) 組込仕様
⑦:25L 電気温水器 (EHPN-H25N4-KA2) 組込仕様
⑧:その他電気温水器組込仕様
空白:電気温水器組込無し

#### ⑤ハーフタイプ



### コンパクトキッチンの品番

## SC120SJTP2L

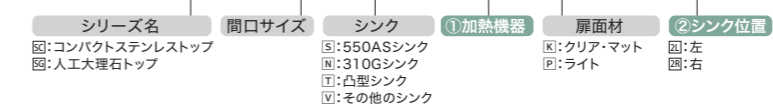

#### ①加熱機器 記号早見表

	1口		2口			3口
	100V	200V	斜め	横	縦	-
IH	JT	JT2	WJW	SJW		J3
ガス	TG		魚焼グリル無し TGW	魚焼グリル付 ZGG	魚焼グリル無し ZGW	TGG3
フラット	F					

#### ②シンク位置



### コンパクト50の品番

## SS120FJTP2L

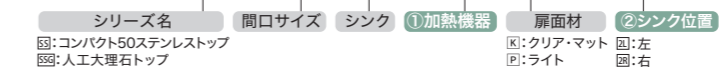

#### ①加熱機器 記号早見表

	1口		2口	
	100V	200V	横(開口1200以上のみ)	
IH	JT	JT2	SJW	
ガス	TG		魚焼グリル無し ZGW	
フラット	F			

#### ②シンク位置



### セット収納の品番

## ZGF075KBLM



#### ①製品種別

㉙:シューズボックス(ハーフ)  
㉚:シューズボックス(ユニット)  
㉛:シューズボックス(フル)  
㉜:ランドリー収納  
㉝:サニタリー収納

#### ②脚タイプ/高さ

㉞:台輪一体型  
㉟:アジャスター型  
㊱:ケコミなし/天袋/上台

#### ③奥行

㊲:標準  
㊳:スリム

#### ④扉吊元・靴収納棚位置

㊴:左  
㊵:右  
㊶:区別なし

#### ⑤カラー

㊷:エアリーチェスナット  
㊸:ノルテオーク  
㊹:レプロンウォール  
㊺:ミニキッチン標準色(ホワイト)

# 品番INDEX

シリーズ品番	品番	製品名	掲載ページ
<b>【キッチン】</b>			
CFK090	CFK090DJTB L/R	チョイミニ	P035 P036
CFK105	CFK105DTGB L/R		
CFK120	CFK120DSJWB L/R		
CSS090	CSS090FJTK2 L/R	チョイコン <sup>50</sup>	P037 P038
CSS105	CSS105FTGK2 L/R		
CSS120	CSS120FSJWK2 L/R		
DFK090	DFK090DJTB L/R	D-mini	P023 P024
DFK090DJTC L/R			
DFK105	DFK105DJTB L/R		
DFK105DJTC L/R			
DFK120	DFK120DJTB L/R		
DFK120DJTC L/R			
DFK150	DFK150DJTB L/R	D-コン	P047 P048
DFK150DJTC L/R			
DSC090	DSC090SFK2 L/R		
DSC090	DSC090TFK2 L/R		
DSC090	DSC090VJTK2 L/R		
DSC120	DSC120NWJWK2 L/R		
DSC120	DSC120SJK2 L/R	D-コン50	P049 P050
DSC135	DSC135SJK2 L/R		
DSC135	DSC135SJK2 L/R		
DSC150	DSC150SJK2 L/R		
DSC150	DSC150SJK2 L/R		
DSC150	DSC150SJK2 L/R		
DSC165	DSC165SJK2 L/R	D-コン50	P049 P050
DSC165	DSC165SJK2 L/R		
DSC180	DSC180SJK2 L/R		
DSC180	DSC180SJK2 L/R		
DSS090	DSS090FJTK2 L/R		
DSS105	DSS105FJTK2 L/R		
DSS120	DSS120FJTK2 L/R	ミニキッチン 「ミニ」	P019 P021
DSS150	DSS150FJTK2 L/R		
FK090	FK090DFB L/R		
FK090	FK090DJTB L/R		
FK090	FK090DJTB L/R		
FK090	FK090DSJWB L/R		
FK090	FK090DTGB L/R		
FK090	FK090DZGWB L/R		
FK105	FK105DFB L/R	ミニキッチン 「ミニ」	P019 P021
FK105	FK105DJTB L/R		
FK105	FK105DJTB L/R		
FK105	FK105DSJWB L/R		
FK105	FK105DTGB L/R		
FK105	FK105DZGWB L/R		
FK120	FK120DFB L/R	ミニキッチン 「ミニ」	P019 P021
FK120	FK120DJTB L/R		
FK120	FK120DJTB L/R		
FK120	FK120DSJWB L/R		
FK120	FK120DTGB L/R		
FK120	FK120DZGWB L/R		
FK150	FK150DFB L/R	ミニキッチン 「ミニ」	P019 P021
FK150	FK150DJTB L/R		
FK150	FK150DJTB L/R		
FK150	FK150DSJWB L/R		
FK150	FK150DTGB L/R		
FK150	FK150DZGWB L/R		
FL090	FL090FJTM L/R	フロート	P065 P066
FL120	FL120FJTM L/R		

シリーズ品番	品番	製品名	掲載ページ
KFP150	KFP150S□□□KT L/R	スマイルキッチンF	P055 P056
KFP150	KFP150S□□□PT L/R		
KFP180	KFP180S□□□KT L/R		
KFP180	KFP180S□□□PT L/R	ランドリーミニキッチン	P025 P026
LFK105	LFK105DFA L/R		
LFK105	LFK105DFAU L/R		
LFK120	LFK120DFA L/R	ランドリーミニキッチン	P025 P026
LFK120	LFK120DFAU L/R		
LFK120	LFK120DFAU L/R		
MFK (MWK・MBK)	MBK090DJTB L/R	マグミニ	P017 P018
MFK (MWK・MBK)	MBK105DJTB L/R		
MFK (MWK・MBK)	MBK120DSJWB L/R		
MFK (MWK・MBK)	MBK150DSJWB L/R		
MFK (MWK・MBK)	MWK090DJTB L/R		
MFK (MWK・MBK)	MWK105DJTB L/R		
MFK (MWK・MBK)	MWK120DSJWB L/R	マグミニ	P017 P018
MFK (MWK・MBK)	MWK150DSJWB L/R		
MFK (MWK・MBK)	MWK090DJTB L/R		
MFK (MWK・MBK)	MWK105DJTB L/R		
MFK (MWK・MBK)	MWK120DSJWB L/R		
MFK (MWK・MBK)	MWK150DSJWB L/R		
NA090	NA0912FFK L/R H	ノーヴァ・アンゴロ	P053 P054
NA090	NA0912FJTK L/R H		
NA120	NA1212FFK L/R H		
NA120	NA1212FJTK L/R H	ノーヴァ・アンゴロ	P053 P054
PAN090	PAN090FJTK L/R		
PAN105	PAN105FJTK L/R		
PAN120	PAN120FJTK L/R	パニーノ	P051 P052
PAN150	PAN150FJTK L/R		
PAN150	PAN150FJTK L/R		
PFK120	PFK120DJTA L/R	プレミアムミニ	P029 P030
PFK120	PFK120DJTB L/R		
POC120	POC120FFM2 L/R	ポッシュ	P061 P062
POC120	POC120FJTM2 L/R		
POC120	POC120FSJWM2 L/R		
RCK090	RCK090AFA L/R	ゲアハウスキッチン	P079 P080
RCK090	RCK090AFA L/R H		
RCK105	RCK105AFA L/R		
RCK105	RCK105AFA L/R H		
RCK120	RCK120AFA L/R		
RCK120	RCK120AFA L/R H		
RCK150	RCK150AFA L/R	ゲアハウスキッチン	P079 P080
RCK150	RCK150AFA L/R H		
RCK150	RCK150AFA L/R		
RCK150	RCK150AFA L/R H		
RCK150	RCK150AFA L/R		
RCK150	RCK150AFA L/R H		
REV090	REV090FJUMA L/R	リ・バーシ	P059 P060
REV090	REV090FJUMB L/R		
RGT150	RGT150SSJWK L/R	ニューシルキー	P081 P082
RGT150	RGT150SSJWP L/R		
RGT180	RGT180SSJWK L/R		
RGT180	RGT180SSJWP L/R	ニューシルキー	P081 P082
RGT180	RGT180SSJWK L/R		
RGT180	RGT180SSJWP L/R		
RKK090	RKK090AFA L/R	カウンターキッチン	P083 P084
RKK090	RKK090AJTA L/R		
RKK120	RKK120AFA L/R		
RKK120	RKK120AJTA L/R	カウンターキッチン	P083 P084
RKK120	RKK120AFA L/R		
RKK120	RKK120AJTA L/R		
RN090	RN090DJTB L/R	ニューミニ	P027 P028
RN090	RN090DTGB L/R		
RN105	RN105DJTB L/R		
RN105	RN105DTGB L/R		
RN120	RN120DJTB L/R		
RN120	RN120DTGB L/R		
RN120	RN120DTGB L/R	ニューミニ	P027 P028
RN120	RN120DTGB L/R		
RN120	RN120DTGB L/R		
RN120	RN120DTGB L/R		
RN120	RN120DTGB L/R		
RN120	RN120DTGB L/R		
RN150	RN150DJTB L/R	ニューミニ	P027 P028
RN150	RN150DTGB L/R		
RN150	RN150DTGB L/R		
RN150	RN150DTGB L/R		
RN150	RN150DTGB L/R		
RN150	RN150DTGB L/R		
ROK090	ROK090SFB L/R	オアシス1	P071 P072
ROK105	ROK105SFB L/R		
ROK120	ROK120SFB L/R		
ROK150	ROK150SFB L/R		
RTK090	RTK090AFA L/R	テーブルキッチン	P085 P086
RTK090	RTK090AJTA L/R		

シリーズ品番	品番	製品名	掲載ページ
RTK120	RTK120AFA L/R	テーブルキッチン	P085 P086
RTK120	RTK120AJTA L/R		
SC090	SC090SFK2 L/R	コンパクトキッチン	P041 P042
SC090	SC090TFK2 L/R		
SC090	SC090VJTK2 L/R		
SC120	SC120NTGWK2 L/R		
SC120	SC120NWJWK2 L/R		
SC120	SC120NZGK2 L/R		
SC135	SC135SJK2 L/R	コンパクトキッチン	P041 P042
SC135	SC135SJK2 L/R		
SC135	SC135STGWK2 L/R		
SC135	SC135SJK2 L/R		
SC135	SC135SJK2 L/R		
SC135	SC135SJK2 L/R		
SC150	SC150SJK2 L/R	コンパクトキッチン	P041 P042
SC150	SC150SJK2 L/R		
SC150	SC150SJK2 L/R		
SC150	SC150SJK2 L/R		
SC150	SC150SJK2 L/R		
SC150	SC150SJK2 L/R		
SC165	SC165SJK2 L/R	コンパクトキッチン	P041 P042
SC165	SC165SJK2 L/R		
SC165	SC165SJK2 L/R		
SC165	SC165SJK2 L/R		
SC165	SC165SJK2 L/R		
SC165	SC165SJK2 L/R		
SC180	SC180SJK2 L/R	コンパクトキッチン	P041 P042
SC180	SC180SJK2 L/R		
SC180	SC180SJK2 L/R		
SC180	SC180SJK2 L/R		
SC180	SC180SJK2 L/R		
SC180	SC180SJK2 L/R		
SCA120	SCA120FJTM L/R	アルベロ	P067 P068
SCA120	SCA120FJTM L/R		
SCA150	SCA150FJTM L/R		
SCA150	SCA150FJTM L/R	アルベロ	P067 P068
SCA150	SCA150FJTM L/R		
SCA150	SCA150FJTM L/R		
SDU090	SDU090FFM5 L/R	ソリッド	P063 P064
SDU090	SDU090FJTM5 L/R		
SDU090	SDU090FTGM5 L/R		
SDU105	SDU105FFM5 L/R		
SDU105	SDU105FJTM5 L/R		
SDU105	SDU105FTGM5 L/R		
SDU120	SDU120FFM6 L/R	ソリッド	P063 P064
SDU120	SDU120FFM6 L/R		
SDU120	SDU120FFM6 L/R		
SDU120	SDU120FFM6 L/R		
SDU120	SDU120FFM6 L/R		
SDU120	SDU120FFM6 L/R		
SDU150	SDU150FFM6 L/R	ソリッド	P063 P064
SDU150	SDU150FFM6 L/R		
SDU150	SDU150FFM6 L/R		
SDU150	SDU150FFM6 L/R		
SDU150	SDU150FFM6 L/R		
SDU150	SDU150FFM6 L/R		
SOK120	SOK120SFK L/R	オアシス2	P073 P074
SOK120	SOK120SFP L/R		
SOK150	SOK150SFK L/R		
SOK150	SOK150SFP L/R	オアシス2	P073 P074
SOK150	SOK150SFK L/R		
SOK150	SOK150SFP L/R		
SS090	SS090FJTK2 L/R	コンパクト50	P043 P044
SS105	SS105FJTK2 L/R		
SS120	SS120FJTK2 L/R		
SS150	SS150FJTK2 L/R	コンパクト50	P043 P044
SS150	SS150FJTK2 L/R		
SS150	SS150FJTK2 L/R		
TOK180	TOK180AFK L/R	オアシス3	P075 P076
TOK180	TOK180AFP L/R		
TOK180	TOK180AFT L/R		
TRB120	TRB120NWJWK L/R	ピアーン	P045 P046
TRB150	TRB150SJK2 L/R		
TRB180	TRB180SJK2 L/R		
UKE120	UKE120FJTK5 L/R	エレガンス	P031 P032
UKE120	UKE120FTGK5 L/R		
UKE120	UKE120SJK6 L/R		
UKE120	UKE120STGK6 L/R		
UKE120	UKE120FTGK5 L/R		
UKE120	UKE120FTGK5 L/R		
UKE135	UKE135FTGK5 L/R	エレガンス	P031 P032
UKE135	UKE135FTGK5 L/R		
UKE135	UKE135SJK6 L/R		
UKE135	UKE135STGK6 L/R		
UKE135	UKE135FTGK5 L/R		
UKE135	UKE135FTGK5 L/R		
UKE150	UKE150FTGK5 L/R	エレガンス	P031 P032
UKE150	UKE150FTGK5 L/R		
UKE150	UKE150FTGK5 L/R		

シリーズ品番	品番	製品名	掲載ページ
<b>【セット収納・洗面化粧台】</b>			
BON060	BON060	ボーン	P096
EK60	EK-LSBB-60EWN1B-KA	洗面化粧台 リプレイス	P093
EK60	EK-LSBM-6SLS-KA		
EK75	EK-LSBB-70EWN1B-KA		
EK75	EK-LSBM-7SLS-KA	洗面化粧台 リプレイス	P093
PRI060	PRI060		
PRI075	PRI075		
RZL75	RZL75-B	一体型人工大理石 洗面台	P094
RZL90	RZL90-B		
RZL105	RZL105-B		
RZL120	RZL120-B		
RZR90	RZR90-B		
RZR105	RZR105-B		
RZR120	RZR120-B	一体型人工大理石 洗面台	P094
SEG050	SEG050		
SEG060	SEG060		
SEG075	SEG075		
TER060	TER060		
TER075	TER075		
TS-JD	TS-JD-B-KA	セグンド	P097
TS-53R	TS-53R(OF)750-B-KA		
TS-53R	TS-53R(OF)750-P-KA		
TS-53R	TS-53R(OF)900-B-KA		
TS-53R	TS-53R(OF)900-P-KA	セグンド	P097
TS-53R	TS-53R(OF)900-B-KA		
TS-53R	TS-53R(OF)900-P-KA		
TS-53R	TS-53R(OF)900-P-KA		
ZGF030	ZGF030AB L/R(W/M/D)	シューズボックス (アジャスター型) フル	P089 P090
ZGF045	ZGF045AB L/R(W/M/D)		
ZGF060	ZGF060ABB(W/M/D)		
ZGF075	ZGF075AB L/R(W/M/D)	シューズボックス (台輪一体型) フル	P089 P090
ZGF030	ZGF030KB L/R(W/M/D)		
ZGF045	ZGF045KB L/R(W/M/D)		
ZGF060	ZGF060KBB(W/M/D)	シューズボックス (アジャスター型) ハーフ	P089 P090
ZGF075	ZGF075KB L/R(W/M/D)		
ZGF030	ZGF030AB L/R(W/M/D)		
ZGF045	ZGF045AB L/R(W/M/D)	シューズボックス (アジャスター型) ハーフ	P089 P090
ZGF060	ZGF060ABB(W/M/D)		
ZGF075	ZGF075AB L/R(W/M/D)		
ZGF030	ZGF030KB L/R(W/M/D)	シューズボックス (台輪一体型) ハーフ	P089 P090
ZGF045	ZGF045KB L/R(W/M/D)		
ZGF060	ZGF060KBB(W/M/D)		
ZGF075	ZGF075KB L/R(W/M/D)	シューズボックス (アジャスター型) ユニット	P089 P090
ZGF030	ZGF030AB L/R(W/M/D)		
ZGF045	ZGF045AB L/R(W/M/D)		
ZGF060	ZGF060ABB(W/M/D)	シューズボックス (アジャスター型) ユニット	P089 P090
ZGF075	ZGF075AB L/R(W/M/D)		
ZGF030	ZGF030KB L/R(W/M/D)		
ZGF045	ZGF045KB L/R(W/M/D)	シューズボックス (台輪一体型) ユニット	P089 P090
ZGF060	ZGF060KBB(W/M/D)		
ZGF075	ZGF075KB L/R(W/M/D)		
ZGU030	ZGU030AB L/R(W/M/D)	シューズボックス (アジャスター型) ユニット	P089 P090
ZGU045	ZGU045AB L/R(W/M/D)		
ZGU060	ZGU060ABB(W/M/D)		
ZGU075	ZGU075AB L/R(W/M/D)	シューズボックス (アジャスター型) ユニット	P089 P090
ZGU030	ZGU030KB L/R(W/M/D)		
ZGU045	ZGU045KB L/R(W/M/D)		
ZGU060	ZGU060KBB(W/M/D)	シューズボックス (台輪一体型) ハーフ	P089 P090
ZGU075	ZGU075KB L/R(W/M/D)		
ZGU030	ZGU030AB L/R(W/M/D)		
ZGU045	ZGU045AB L/R(W/M/D)	シューズボックス (アジャスター型) ユニット	P089 P090
ZGU060	ZGU060ABB(W/M/D)		
ZGU075	ZGU075AB L/R(W/M/D)		
Z			

# 01 MINI KITCHEN SERIES

ミニキッチンシリーズ



キャビネット一体型で  
リーズナブル!  
機能性抜群で人気の  
小型キッチンシリーズ

サイズオーダーOK  
どんな空間にも  
フィット!

基本機能を  
コンパクトに集約

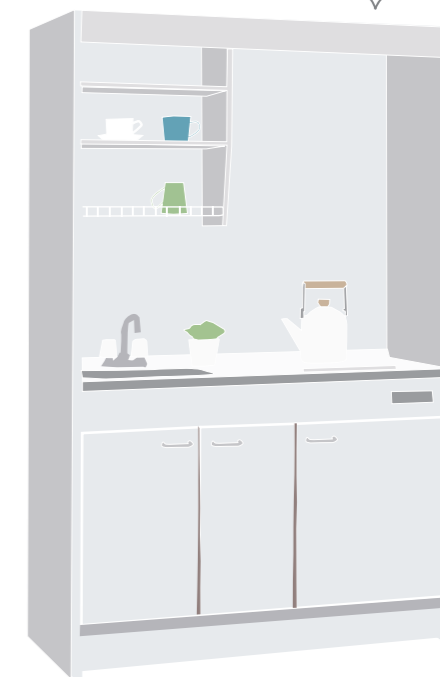

賃貸  
住宅

戸建  
分譲

オフィス

各種  
施設

NEW

**MAGMINI**  
MAGNETIC MINI KITCHEN



▲詳細はこちら

タイプ フルタイプ

狭小キッチンのスペパを劇的改善!  
マグネット対応ミニキッチン

Standard Set



収納

食器棚として使える2段の棚板収納。  
最下段には水切り棚付。

カウンタートップ

美しい鏡面仕上げのステンレス  
トップで、お手入れも簡単。

水栓

お湯と水の切り替えがしやすい  
シングルレバー水栓。

照明

手元を明るく照らす長寿命の  
ダウンライトLED照明。

気軽な1口IHから、しっかりお料理したい方に向けた2口ガスまで、  
多彩なバリエーションに対応。

加熱機器

※間口と奥行のサイズによっては設置できない機器もございます。詳細は仕様表をご確認ください。

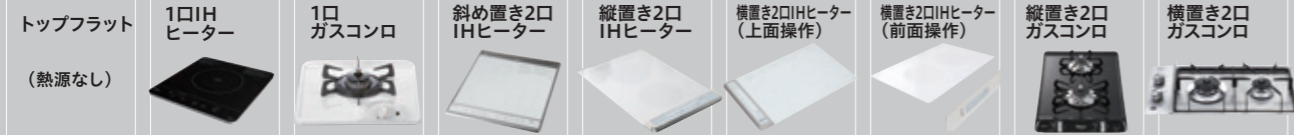

MWK120DJTB L  
¥484,000 (¥532,400)  
カウンタートップ/ステンレス  
(鏡面仕上げ)  
シンク/ステンレス(SUS304)  
加熱機器/100V1口IHヒーター  
(SIH-BH113A-S)  
水栓/シングルレバー水栓  
(KM5111TR20KA)  
扉カラー/ホワイト(低圧メラミン)  
取手/HZ-01(樹脂製:白)  
バックパネル、サイドパネル/  
マグネットパネルシリーズ  
(マリアパール)



マグミニ  
間口

間口	品番	価格
90cm	MWK090DJTB L/R	¥471,000(税込¥518,100)
	MBK090DJTB L/R	¥528,000(税込¥580,800)
105cm	MWK105DTGB L/R	¥498,000(税込¥547,800)
	MBK105DTGB L/R	¥555,000(税込¥610,500)
120cm	MWK120DSJWB L/R 2口IHヒーター機器 上面操作	¥602,000(税込¥662,200)
	MWK120DSJWB L/R 2口IHヒーター機器 前面操作	¥600,000(税込¥660,000)
	MBK120DSJWB L/R 2口IHヒーター機器 上面操作	¥659,000(税込¥724,900)
	MBK120DSJWB L/R 2口IHヒーター機器 前面操作	¥657,000(税込¥722,700)
150cm	MWK150DSJWB L/R 2口IHヒーター機器 上面操作	¥635,000(税込¥698,500)
	MWK150DSJWB L/R 2口IHヒーター機器 前面操作	¥633,000(税込¥696,300)
	MBK150DSJWB L/R 2口IHヒーター機器 上面操作	¥692,000(税込¥761,200)
	MBK150DSJWB L/R 2口IHヒーター機器 前面操作	¥690,000(税込¥759,000)

対応仕様の詳細は P106

イチオシPoint!

マグネットパネルは白or黒から選べます

上台のマグネットパネルにはマリアパールかチタンブラックを  
お選びいただけます。(写真:チタンブラック)

Size・Color

間口	間口90cm	間口120cm
	間口105cm	間口150cm
奥行	奥行50cm	奥行60cm
	奥行58cm	
カラー(オプション)	扉カラー(1色) ミニキッチン 標準色	
	天板カラー(1色)	
	パネルカラー(2色)	
	マグネット	

扉カラー(計21色)

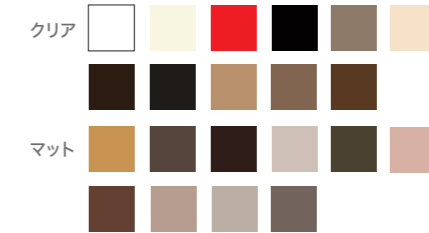

天板カラー(計6色)



※カラーグレードにより価格が異なります。  
※特注カラーも対応します。

Option

天井換気扇ダクトタイプ

φ100 (DV-225N)  
¥19,000(税込¥20,900)  
φ150 (DV-270)  
¥25,000(税込¥27,500)



小型冷蔵庫 45L

(IRS-D-5A-W)  
¥39,000(税込¥42,900)



電気温水器 12L (100V)

(EHPN-H12V2-KA2)  
¥97,000(税込¥106,700)



電温仕様キャビネット  
+¥5,000(税込¥5,500)

※間口90cmでは冷蔵庫と電気温水器の併用はできません。  
※電気温水器(6L)は漏切れが早いいためおすすめいたしません。

カラーの詳細は P101

オプションの詳細は P098

# MINI

ミニキッチン「ミニ」

Mini FULL & HALF



▲詳細はこちら

タイプ

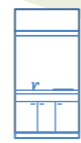

フルタイプ



ハーフタイプ

基本機能がすべて備わった  
リーズナブルな基本シリーズ。  
Repeatを代表するミニキッチン。



イチョシPoint!

### 多彩なオプションで カスタマイズ自由!

標準装備以外にも、冷蔵庫や電気温水器の組込み、水栓・扉カラー、カウンタートップ素材変更など、多彩なオプションをご用意しています。

### サイズオーダーで どんな空間にもフィット

受注生産なので、間口・高さ・奥行が1cm単位  
サイズオーダー可能!  
さまざまな空間にすっきりと収められます。

FK120DJTB L

¥324,000 (税込¥356,400)

カウンタートップ/ステンレス(鏡面仕上げ)

シンク/ステンレス(SUS304)

加熱機器/100V1口IHヒーター(SIH-BH113A-S)

水栓/2ハンドル混合水栓(KM17NE)

扉カラー/ホワイト(低圧メラミン)

取手/HZ-01(樹脂製:白)

●急に入居が決まった部屋のリフォームにキッチンが必要だ…  
●近日工事予定なのにキッチン注文を忘れてた!

こんな時はぜひお問い合わせください!

**ミニキッチン「ミニ」ならご発注から  
出荷まで2日に対応いたします!**

(平日AM9:00~PM12:00のご発注の場合となります。)

※当社にご発注書が届いてから当社工場出荷までのリードタイムです。  
※台数には限りがございます。

※下記以外の仕様も材料の在庫状況によって対応可能な場合がございます。まずは、お気軽にお問い合わせください。

お問い合わせはコチラ! (お客様センター) **052-228-0821**

**即応**  
費用は  
かかりません!

#### カウンタートップ

美しい鏡面仕上げのステンレス  
トップは、お手入れも簡単。



#### 水栓

お求めやすい2ハンドル混合水栓。  
お湯と水の両方使えます。



#### 照明

手元を明るく照らす長寿命の  
LEDダウンライト。



#### 加熱機器

安心安全なIHヒーターと火力十分なガスコンロからお選びいただけます。

##### 1口IHヒーター



##### 1口ガスコンロ



上記の組み合わせであれば即応対応可能です。  
他の間口や加熱機器の組み合わせ詳細については、P21をご覧ください。

#### ミニキッチン「ミニ」

間口	品番	価格
90cm	FK090DJTB L/R	¥311,000 (税込¥342,100)
	FK090DTGB L/R	¥330,000 (税込¥363,000)
120cm	FK120DJTB L/R	¥324,000 (税込¥356,400)
	FK120DTGB L/R	¥338,000 (税込¥371,800)

ご発注の際は以下の2点をご確認ください。

- ①シンク位置をご指定ください。
- ②1口ガスコンロをお選びの際は  
ガス種(都市ガス・プロパンガス)をご指定ください。

対応仕様の詳細は P106

## Size・Color

間口 90cm 間口 120cm  
間口 105cm 間口 150cm

奥行 50cm 奥行 60cm  
奥行 58cm

カラー(標準仕様)

扉カラー(1色)  
ミニキッチン  
標準色

天板カラー(1色)

ステンレス

カラー(オプション)

扉カラー(計28色)

クリア

マット

ライト

天板カラー(計6色)

人工  
大理石

メラミン  
化粧板

※カラーグレードにより価格が異なります。  
※特注カラーも対応します。  
※標準カラー以外は即納いたしかねる場合がございます。

カラーの詳細は P101

## Option

#### 小型冷蔵庫 45L

(IRSD-5A-W)  
¥39,000 (税込¥42,900)

#### 天井換気扇ダクトタイプ

φ100 (DV-225N)  
¥19,000 (税込¥20,900)  
φ150 (DV-270)  
¥25,000 (税込¥27,500)

#### ミニLED照明

(SENLED-350)  
+¥16,000 (税込¥17,600)

#### シングルレバー混合水栓

(KM5111TR20KA)  
+¥20,000 (税込¥22,000)

#### 電気温水器 12L(100V)

(EHPN-H12V2-KA2)  
¥97,000 (税込¥106,700)

#### 電温仕様キャビネット

+¥5,000 (税込¥5,500)

※間口90cmでは冷蔵庫と電気温水器の併用はできません。  
※電気温水器(6L)は湯切れが早いためおすすめいたしません。

オプションの詳細は P098

## 選べる加熱機器



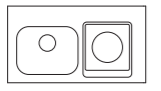
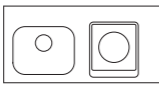
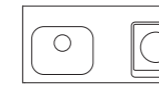
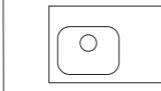

1口加熱機器			2口加熱機器(縦)				
	1口IHヒーター ① 100V(SIH-BH113A-S) ② 200V(SIH-BH213A-S)	1口ガスコンロ ① 100V(SPH-131S) ② 200V(SPH-231S)		⑦ 2口IHヒーター (SIH-BH223BJL-B/W)	⑧ 2口IHヒーター (SIH-B223AL-W)	⑨ 2口ガスコンロ (PKD-230B)	⑩ 2口ガスコンロ (RD322STSA)
2口加熱機器(斜め)			2口加熱機器(横)				
	⑪ 2口IHヒーター (SIH-B224C-W)	⑫ 2口ガスコンロ (DC2025SQ1)		⑬ 2口ガスコンロ (PD-N202BG) (RB2AK3H2SAB)	⑭ 2口IHヒーター (SIH-BH223BJW-W)	⑮ 2口IHヒーター (SIH-B223AW-W)	⑯ 2口ガスコンロ (RD323STSA)

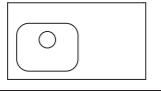
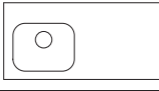
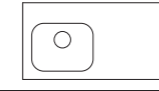
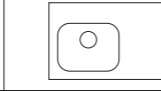

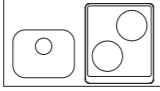
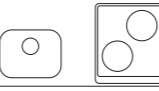
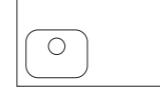

水栓:標準仕様 2ハンドル混合水栓(KM17NE)  
※シングルレバー水栓(KM5111TR20KA) +¥20,000(税込¥22,000)

1口加熱機器	奥行50cm			
奥行50cm				
	間口90cm	間口105cm	間口120cm	間口150cm
①	FK090DJTB L/R : ¥311,000(税込¥342,100)	FK105DJTB L/R : ¥320,000(税込¥352,000)	FK120DJTB L/R : ¥324,000(税込¥356,400)	FK150DJTB L/R : ¥357,000(税込¥392,700)
②	FK090DJT2B L/R : ¥341,000(税込¥375,100)	FK105DJT2B L/R : ¥350,000(税込¥385,000)	FK120DJT2B L/R : ¥354,000(税込¥389,400)	FK150DJT2B L/R : ¥387,000(税込¥425,700)
③	FK090DTGB L/R : ¥330,000(税込¥363,000)	FK105DTGB L/R : ¥338,000(税込¥371,800)	FK120DTGB L/R : ¥338,000(税込¥371,800)	FK150DTGB L/R : ¥376,000(税込¥413,600)

トップフラット(加熱機器なし)	オプション 奥行50cm			
奥行50cm				
	間口90cm	間口105cm	間口120cm	間口150cm
-	FK090DFB L/R : ¥268,000(税込¥294,800)	FK105DFB L/R : ¥277,000(税込¥304,700)	FK120DFB L/R : ¥281,000(税込¥309,100)	FK150DFB L/R : ¥314,000(税込¥345,400)

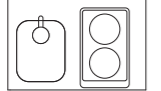
2口加熱機器(斜め)	奥行58cm			
対応不可	奥行58cm			
	間口90cm	間口105cm	間口120cm	間口150cm
④	-	FK105DWJWB L/R : ¥445,000(税込¥489,500)	FK120DWJWB L/R : ¥449,000(税込¥493,900)	FK150DWJWB L/R : ¥482,000(税込¥530,200)
⑤	-	FK105DTGWB L/R : ¥380,000(税込¥418,000)	FK120DTGWB L/R : ¥392,000(税込¥431,200)	FK150DTGWB L/R : ¥430,000(税込¥473,000)
⑥	-	FK105DZGWB L/R : ¥392,000(税込¥431,200)	FK120DZGWB L/R : ¥404,000(税込¥444,400)	FK150DZGWB L/R : ¥442,000(税込¥486,200)

2口加熱機器(縦)	奥行58cm			
奥行58cm				
	間口90cm	間口105cm	間口120cm	間口150cm
⑦	FK090DSJWB L/R : ¥444,000(税込¥488,400)	FK105DSJWB L/R : ¥453,000(税込¥498,300)	FK120DSJWB L/R : ¥457,000(税込¥502,700)	FK150DSJWB L/R : ¥490,000(税込¥539,000)

2口加熱機器(縦)	奥行60cm			
奥行60cm				
	間口90cm	間口105cm	間口120cm	間口150cm
⑧	FK090DSJWB L/R : ¥446,000(税込¥490,600)	FK105DSJWB L/R : ¥455,000(税込¥500,500)	FK120DSJWB L/R : ¥459,000(税込¥504,900)	FK150DSJWB L/R : ¥492,000(税込¥541,200)
⑨	FK090DZGWB L/R : ¥487,000(税込¥535,700)	FK105DZGWB L/R : ¥495,000(税込¥544,500)	FK120DZGWB L/R : ¥495,000(税込¥544,500)	FK150DZGWB L/R : ¥533,000(税込¥586,300)
⑩	FK090DZGWB L/R : ¥492,000(税込¥541,200)	FK105DZGWB L/R : ¥500,000(税込¥550,000)	FK120DZGWB L/R : ¥500,000(税込¥550,000)	FK150DZGWB L/R : ¥538,000(税込¥591,800)

2口加熱機器(横)	奥行50cm			
対応不可	対応不可	奥行50cm		
	間口90cm	間口105cm	間口120cm	間口150cm
⑪	-	-	FK120DSJWB L/R : ¥442,000(税込¥486,200)	FK150DSJWB L/R : ¥475,000(税込¥522,500)
⑫	-	-	FK120DSJWB L/R : ¥440,000(税込¥484,000)	FK150DSJWB L/R : ¥473,000(税込¥520,300)
⑬	-	-	FK120DZGWB L/R : ¥494,000(税込¥543,400)	FK150DZGWB L/R : ¥532,000(税込¥585,200)

対応仕様の詳細は P106

## カラー変更・マグネット仕様(オプション)

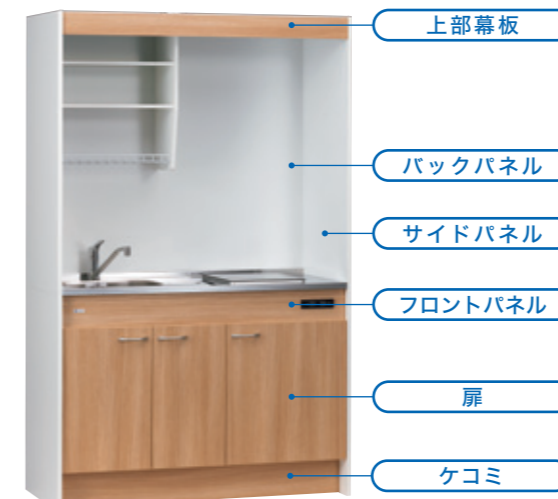

▲写真の扉カラー:ノルテオーク(TE-SN882)

### 上部幕板・フロントパネル・扉・ケコミ

カラー変更可能です。  
お部屋の雰囲気に合わせてカラーコーディネート可能。  
クリア・マット・ライトの3つのグレードから選べます。

### バックパネル・サイドパネル

マグネット対応仕様への変更可能です。

#### 【マグネット仕様変更(オプション)対応製品】

- ・ミニキッチン「ミニ」(P019-022)
- ・D-mini(P023-024)
- ・ニューミニ(P027-028)
- ・チョイミニ(P035-036)



## 幕板製作プラン(オプション)

### フルオーダーメイドの幕板製作

高さ90cmを上限として、方向や高さを合わせて製作させていただきます。  
価格等、詳しくはお問い合わせください。

【天井幕板】  
キッチンと天井までの空間を壁のように塞ぐことができる部材です。

#### ●形状パターン

<input checked="" type="checkbox"/> 1方向 (正面のみ)	最大 90cm	
<input checked="" type="checkbox"/> 2方向 (正面+片袖側板)	最大 90cm	
<input checked="" type="checkbox"/> 3方向 (正面+両袖側板)	最大 90cm	

※正面からのビスキャップ止めとなります(点検口の役目も含む為)。



▲納入事例:マイクタセット(2方向)



天井高に合わせて  
ピッタリ  
配置できる!

## Color Edge

シンプルなホワイトの扉にコントラストを与える  
"edge"でこだわりをプラス。



扉をふちどり

上部幕板のエッジにも

#### サイドエッジ(8色)



#### カラーホース(3色) ※在庫限り



#### IHカラーパネル(3色)





▲詳細はこちら

### タイプ

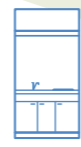

フルタイプ



ハーフタイプ

ミニキッチン初の3段スリット扉と、  
鏡付・ドレッサー機能を搭載。  
住む人に合わせたミニキッチン。



※写真はイメージです。

### イチオシPoint!

## 「洗面+キッチン」を Repeatスタイルで実現

鏡扉をセットアップしてドレッサー仕様に。  
洗面とキッチンを兼用することで、ワンルームを  
広く使えます!



※ドレッサータイプでは、フロントパネルに1口コンセントが設置  
されます。

DFK120DJTC L  
¥400,000 (税込¥440,000)

カウンタートップ/ステンレス(鏡面仕上げ)  
シンク/ステンレス(SUS304)  
加熱機器/100V1口IHヒーター(SIH-BH113A-S)  
水栓/シングルレバー水栓(KM5111TR20KA)  
扉カラー/ピアノブラック(PF-06)  
アクセントカラー/クリアホワイト(RWH-P2)  
取手/なし(スリット手掛け仕様)  
ドレッサータイプ

### 収納

1段目はカトラリー、2段目は洗面用具...など用途  
ごとに使い分け可能な3段ドロアーを採用。



### カウンタートップ

美しい鏡面仕上げのステンレストップ。  
お手入れも簡単です。



### 水栓

シングルレバーでお湯と水の  
切りかえも楽々。



### スリット扉

スリット扉構造なので取手レスで手がかけられます。  
※取手はスリット扉とライン取手から選べます。



### 照明

長寿命のLEDダウンライトを採用。  
手元を明るく照らします。



### 取手

ライン取手もお選びいただけます。



### 加熱機器

気軽な1口IHから、しっかりお料理したい方向けの2口ガスまで、多彩なバリエーションに対応。  
※間口と奥行のサイズによっては設置できない機器もございます。詳細は仕様表をご確認ください。



### D-mini

間口	品番	価格
90cm	DFK090DJTB L/R	¥372,000 (税込¥409,200)
	DFK090DJTC L/R	¥387,000 (税込¥425,700)
105cm	DFK105DJTB L/R	¥381,000 (税込¥419,100)
	DFK105DJTC L/R	¥396,000 (税込¥435,600)
120cm	DFK120DJTB L/R	¥385,000 (税込¥423,500)
	DFK120DJTC L/R	¥400,000 (税込¥440,000)
150cm	DFK150DJTB L/R	¥418,000 (税込¥459,800)
	DFK150DJTC L/R	¥433,000 (税込¥476,300)

対応仕様の詳細は P107

## Size・Color

間口  
間口90cm  
間口105cm  
間口120cm  
間口150cm

奥行  
奥行50cm  
奥行58cm  
奥行60cm

収納扉  
通常タイプ  
ドレッサータイプ

カラー(標準仕様)  
扉カラー(5色)  
クリア

扉アクセントカラー(1色)  
クリア

天板カラー(1色)  
ステンレス

カラー(オプション)  
天板カラー(計6色)  
人工大理石   
メラミン化粧板

※カラーグレードにより価格が異なります。  
※特注カラーも対応します。

カラーの詳細は P101

## Option

### 天井換気扇ダクトタイプ

φ100 (DV-225N)  
¥19,000 (税込¥20,900)  
φ150 (DV-270)  
¥25,000 (税込¥27,500)



### ミニLED照明

(SENLED-350)  
+¥16,000 (税込¥17,600)



### 電気温水器 12L (100V)

(EHPN-H12V2-KA2)  
¥97,000 (税込¥106,700)



電温仕様キャビネット  
+¥5,000 (税込¥5,500)

※間口90cmでは冷蔵庫と電気温水器の併用はできません。  
※電気温水器(6L)は湯切れが早いとおすすめていたしません。

オプションの詳細は P098

# Laundry Mini Kitchen

ランドリーミニキッチン



▲詳細はこちら

タイプ



フルタイプ

大規模な水回りリフォームなしで  
洗濯機置き場を室内に！  
リノベーション物件にもぴったりです。



## イチオシPoint!

カウンタートップ下に  
洗濯機置き場を組み込み、  
水回りを集約！

本体間口53.5×高さ  
83.5×奥行53.5cm以下  
の洗濯機を組み込み可  
能。一人暮らしに十分な  
サイズに対応できます。



価格はオプションを含みません。

LFK105DFA L

¥456,000 (税込¥501,600)

カウンタートップ/ステンレス

(シンク側:鏡面仕上げ、洗濯機側:ヘアライン仕上げ)

シンク/ステンレス(SUS304)

加熱機器/据置型100V1口IHヒーター(IHK-T391-B) ※OP

¥19,000 (税込¥20,900)

水栓/シングルレバー分岐水栓(KM5041CTTU)

扉カラー/クリアホワイト(RWH-P2) ※OP 差額なし

上部扉板・フロントパネル・ケコミカラー/クリアホワイト(RWH-P2)

※OP 差額なし

取手/155.01.255(ステンレス製)

洗濯機(NA-F5B5-H) ※OP

¥93,600 (税込¥102,960)

※写真の仕様はオプションを含みます。  
※写真はイメージです。

意匠登録1655572 / 実用新案登録第3223438号

## カウンタートップ

カウンタートップは跳ね上げ式。洗濯機使用時は開いて使用でき、閉じれば調理台・作業台に。アシスト付きで開閉も楽々、ロックが付いているので安全です。

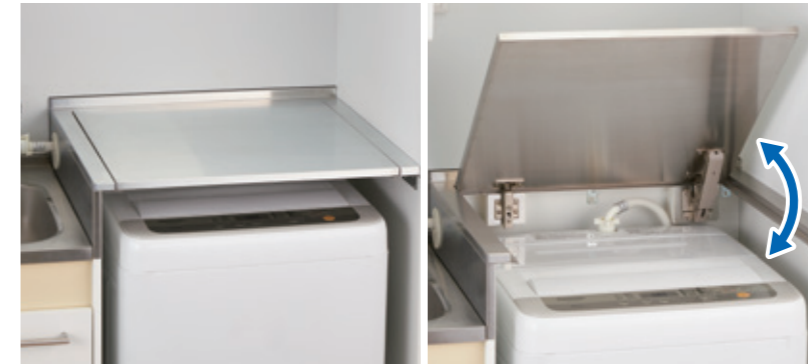

## 収納

据置型IHヒーターが収納できます。



## 中仕切り

中仕切りには洗濯機ホースを通す穴が開いています。



## 水栓

分岐水栓で、洗濯機の給水接続も簡単・安全。



## コンセント

コンセントが付いているので、据置型IHヒーターや湯沸かし器などでキッチン機能を拡張できます。



※加熱機器はオプションです

## 洗濯機パン

一人暮らしサイズの洗濯機に対応の640角洗濯機パン。(床下排水用:画像は横トラップ仕様です。縦トラップ仕様もございます)

床下排水用



床上排水用



※洗濯機はオプションです

## ランドリーミニキッチン

間口	品番	価格
105cm	LFK105DFA L/R (床下排水)	¥456,000 (税込¥501,600)
	LFK105DFAU L/R (床上排水)	¥476,000 (税込¥523,600)
120cm	LFK120DFA L/R (床下排水)	¥471,000 (税込¥518,100)
	LFK120DFAU L/R (床上排水)	¥491,000 (税込¥540,100)

対応仕様の詳細は P107

## Size・Color

間口105cm  
間口120cm

奥行60cm

排水タイプ  
床上排水  
床下排水

カラー(標準仕様)  
扉カラー(1色)  
ミニキッチン  
標準色

天板カラー(1色)  
ステンレス

扉カラー(計28色)

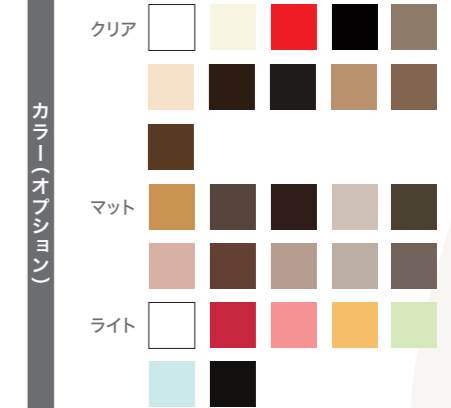

※カラー変更箇所は、扉・上部扉板・フロントパネル・ケコミです。  
※カラーグレードにより価格が異なります。

カラーの詳細は P101

## Option

### 据置型IHヒーター

(IHK-T391-B)  
¥19,000 (税込¥20,900)



### 洗濯機:パナソニック製

(NA-F5B5-H)  
¥93,600 (税込¥102,960)

※商品は予告なく変更になる場合がございます。



オプションの詳細は P098

# New Mini

ニューミニ

New Mini FULL



▲詳細はこちら

タイプ



フルタイプ



ハーフタイプ

販売実績No.1「ミニ」の  
使いやすさはそのままに、  
お得にお部屋をグレードアップ。



※写真はイメージです。

## イチオシPoint!

### メディアスタンドを標準装備!

スマホやタブレットを置くメディアスタンド。レシピ動画を見ながら、音楽をかけながら…など、現代の調理スタイルに対応!

スマホ使用時▶



### フロントパネルは締め色のブラック

フロントパネルには鏡面ブラックを標準採用。デザインを引き締め、全体を落ち着いた雰囲気。

※扉カラーを変更すると扉と同色になります。



RN120DJTB L  
¥364,000 (税込¥400,400)

カウンタートップ/ステンレス(エンボス仕上げ)  
シンク/ステンレス(SUS304)  
加熱機器/100V1口IHヒーター(SIH-BH113A-S)  
水栓/シングルレバー水栓(KM5111TR20KA)  
扉カラー/クリアホワイト(RWH-P2)  
上部幕板・フロントパネルカラー/ピアノブラック(PF-06)  
取手/ライン取手(樹脂製:シルバー)

## 収納

上台の収納は上下2段が吊戸棚&小物収納棚で、最下段はメディアスタンド付の水切り棚。シンク下や熱源下は、キッチン用品の収納に便利な収納庫になっています。



## カウンタートップ

お手入れしやすいエンボス仕上げのステンレストップが標準仕様。



## シンク

幅40cm、奥行31cm、深さ16cmの防滴用カバー付シンク、ゴミ収納と防臭機能付排水トラップ。



## 水栓

調整が便利なシングルレバー混合水栓。



## 加熱機器

1口IHヒーター、1口ガスコンロ、2口IHヒーター、2口ガスコンロからお選びいただけます。  
※間口と奥行のサイズによっては設置できない機器もございます。詳細は仕様表をご確認ください。

<b>トップフラット</b> (熱源なし)	<b>1口IHヒーター</b>	<b>1口ガスコンロ</b>	<b>斜め置き2口IHヒーター</b>
<b>縦置き2口IHヒーター</b>	<b>横置き2口IHヒーター(上面操作)</b>	<b>横置き2口IHヒーター(前面操作)</b>	<b>縦置き2口ガスコンロ</b>
<b>斜め置き2口ガスコンログリル無</b>			

## ニューミニ

間口	品番	価格	間口	品番	価格
90cm	RN090DJTB L/R	¥351,000(税込¥386,100)	150cm	RN150DJTB L/R	¥397,000(税込¥436,700)
	RN090DTGB L/R	¥370,000(税込¥407,000)		RN150DTGB L/R	¥416,000(税込¥457,600)
105cm	RN105DJTB L/R	¥360,000(税込¥396,000)	150cm	RN150DWJWB L/R	¥522,000(税込¥574,200)
	RN105DTGB L/R	¥378,000(税込¥415,800)		RN150DTGWB L/R	¥470,000(税込¥517,000)
	RN120DJTB L/R	¥364,000(税込¥400,400)		RN150DZGGB L/R	¥482,000(税込¥530,200)
120cm	RN120DTGB L/R	¥378,000(税込¥415,800)			
	RN120DWJWB L/R	¥489,000(税込¥537,900)			
	RN120DTGWB L/R	¥432,000(税込¥475,200)			
	RN120DZGGB L/R	¥444,000(税込¥488,400)			

対応仕様の詳細は P108

## Size・Color

間口 90cm 間口 120cm  
間口 105cm 間口 150cm

奥行 50cm 奥行 60cm  
奥行 58cm

上部幕板・フロントパネルカラー(1色)

クリア

扉カラー(1色)

クリア

天板カラー(1色)

ステンレス

扉カラー(計27色)

クリア

マット

ライト

天板カラー(計6色)

人工大理石

メラミン化粧板

※カラーグレードにより価格が異なります。  
※特注カラーも対応します。  
※扉カラーをオプションから選択する場合、上部幕板・フロントパネルは扉と同色になります。

カラーの詳細は P101

## Option

### 小型冷蔵庫 45L

(IRSD-5A-W)  
¥39,000(税込¥42,900)

### 天井換気扇ダクトタイプ

φ100 (DV-225N)  
¥19,000(税込¥20,900)  
φ150 (DV-270)  
¥25,000(税込¥27,500)

### ミニLED照明

(SENLED-350)  
+¥16,000(税込¥17,600)

### 電気温水器 12L(100V)

(EHPN-H12V2-KA2)  
¥97,000(税込¥106,700)

### 電温仕様キャビネット

+¥5,000(税込¥5,500)

※間口90cmでは冷蔵庫と電気温水器の併用はできません。  
※電気温水器(6L)は湯切れが早いとおすすめていたしません。

オプションの詳細は P098

# Premium Mini

プレミアムミニ

プレミアムMini



▲詳細はこちら

タイプ



フルタイプ

電子レンジや冷蔵庫の  
収納機能を設け、スペースを有効活用。  
ご使用者の目線に立ったミニキッチン。



※写真の仕様はオプションを含みます。  
※写真はイメージです。

## イチオシPoint!

### キッチンまわりを よりコンパクトに!

シンク上には、一人暮らしには欠かせない電子レンジが収納できる吊戸棚を、熱源下には小型冷蔵庫の収納スペースを確保。家事動線をよりコンパクトにまとめました。



※電子レンジはオプションです。

価格はオプションを含みません。

**PFK120DSJWA L**  
¥569,000 (税込¥625,900)

カウンタートップ/ステンレス(エンボス仕上げ)  
シンク/ステンレス(SUS304)  
加熱機器/200V2口IHヒーター(SIH-B223AJ-W)  
水栓/シングルレバー水栓(KM5111TR20KA)  
扉カラー/ココサンド(TE-SN7109)  
取手/ライン取手(樹脂製:シルバー)  
電子レンジ(IMB-T178-W) ※OP  
¥30,000(税込¥33,000)  
小型冷蔵庫(IRS-D-5A-W) ※OP  
¥39,000(税込¥42,900)

## カウンタートップ&シンク

ステンレストップはキズが目立ちにくいエンボス仕上げ。  
シンクは、多くのご要望にお応えして、大型で使いやすい450Sを標準採用。  
※排水は小型ゴミ収納器



## 水切り棚

耐久性に優れた金属製の水切り棚。



## プッシュスイッチ

プッシュスイッチでON・OFFも楽々操作。



## フードカバー

角型のフードカバーはヘアライン仕上げの美しい色調。



## 加熱機器

生活スタイルに合わせて、1口または2口IHヒーターを組み込みできます。  
※対応機器の詳細は仕様表をご確認ください。



## プレミアムミニ

間口	品番	価格
120cm	PFK120DJTA L/R	¥437,000 (税込¥480,700)
	PFK120DJTB L/R	¥442,000 (税込¥486,200)

対応仕様の詳細は P108

## Size・Color

間口 120cm

奥行 60cm

扉カラー(11色)



天板カラー(1色)

ステンレス

※カラーグレードにより価格が異なります。  
※特注カラーも対応します。

カラーの詳細は P101

## Option

### 小型冷蔵庫 45L

(IRS-D-5A-W)  
¥39,000(税込¥42,900)



### 天井換気扇ダクトタイプ

φ100 (DV-225N)  
¥19,000(税込¥20,900)  
φ150 (DV-270)  
¥25,000(税込¥27,500)



### ミニLED照明

(SENLED-350)  
+¥16,000(税込¥17,600)



### 電子レンジ(100V)

(IMB-T178-W)  
¥30,000(税込¥33,000)



### 電気温水器 12L(100V)

(EHPN-H12V2-KA2)  
¥97,000(税込¥106,700)



電温仕様キャビネット  
+¥5,000(税込¥5,500)

※電気温水器(6L)は湯切れが早いのでおすすめいたしません。

オプションの詳細は P098



▲詳細はこちら

タイプ



フルタイプ

側板曲線仕様や曲面ステンレス  
フードカバーを搭載した  
ハイグレードキッチン。

### イチオシPoint!

#### ディテールにこだわった 曲面デザイン

側板とフードカバーを  
曲面に加工することで  
圧迫感を減らし、より  
スタイリッシュに。

※加熱機器にガスを選択すると、  
側板は直線になります。



#### 便利なスライド収納付き キャビネット

キャビネットには大型  
のキッチン用品の保管  
に便利な開き扉と、調  
味料やキッチンツール  
を収納できる上下2段  
の引き出し付き。

※加熱機器にガスを選択すると、  
引き出しなし、開き扉になります。



UKE120SJTK6 L  
¥373,000 (税込¥410,300)

カウンタートップ/ステンレス(エンボス仕上げ)  
シンク/ステンレス(SUS304)  
加熱機器/100V1口IHヒーター(SIH-BH113A-S)  
水栓/シングルレバー水栓(KM5111TKA)  
扉カラー/ピアノブラック(PF-06)  
取手/ライン取手(樹脂製:シルバー)

※写真はイメージです。

#### 水切り棚

パイプ製の便利な水切り棚で収納もバッチリ。



#### カウンタートップ

エンボス仕上げのステンレストップ  
はキズが目立たず美しさが長持ち。



#### シンク

奥行50cmはコンパクトなシンク、  
奥行60cmは広々大型シンクを採用。



#### 水栓

使いやすいシングルレバー水栓で、  
お湯と水の切り替えが可能です。



(写真:KM5111TKA)

●奥行50cm  
(KM5111TR20KA)  
●奥行60cm  
(KM5111TKA)

#### 加熱機器

安心安全なIHヒーターと火力十分なガスコンロからお選びいただけます。  
※間口と奥行のサイズによっては設置できない機器もございます。詳細は仕様表をご確認ください。

##### トップフラット

(熱源なし)

##### 1口IHヒーター



##### 1口ガスコンロ



##### 斜め置き2口 IHヒーター



##### 縦置き2口 IHヒーター



##### 横置き2口IHヒーター (上面操作)



##### 横置き2口IHヒーター (前面操作)



#### エレガンス

間口	品番	価格
120cm	UKE120FJTK5 L/R	¥373,000(税込¥410,300)
	UKE120FTGK5 L/R	¥390,000(税込¥429,000)
	UKE120SJTK6 L/R	¥373,000(税込¥410,300)
	UKE120STGK6 L/R	¥390,000(税込¥429,000)
135cm	UKE135FJTK5 L/R	¥401,000(税込¥441,100)
	UKE135FTGK5 L/R	¥418,000(税込¥459,800)
	UKE135SJTK6 L/R	¥401,000(税込¥441,100)
	UKE135STGK6 L/R	¥418,000(税込¥459,800)
150cm	UKE150FJTK5 L/R	¥448,000(税込¥492,800)
	UKE150FTGK5 L/R	¥465,000(税込¥511,500)
	UKE150SJTK6 L/R	¥448,000(税込¥492,800)
	UKE150STGK6 L/R	¥465,000(税込¥511,500)

対応仕様の詳細は P109

#### Size・Color

間口 120cm  
間口 135cm  
間口 150cm

奥行 50cm  
奥行 60cm

扉カラー(11色)

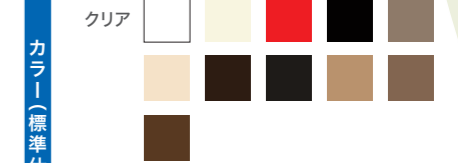

天板カラー(1色)

ステンレス

扉カラー(10色)



天板カラー(計6色)



※カラーグレードにより価格が異なります。  
※特注カラーも対応します。

カラーの詳細は P101

#### Option

##### 小型冷蔵庫 45L

(IRSD-5A-W)  
¥39,000(税込¥42,900)



##### 天井換気扇ダクトタイプ

φ100 (DV-225N)  
¥19,000(税込¥20,900)  
φ150 (DV-270)  
¥25,000(税込¥27,500)



##### ミニLED照明

(SENLED-350)  
+¥16,000(税込¥17,600)



##### 電気温水器 12L (100V)

(EHPN-H12V2-KA2)  
¥97,000(税込¥106,700)



##### 電温仕様キャビネット

+¥5,000(税込¥5,500)

※オプション機器の組み合わせによっては、キャビネット構造上  
対応できない場合もありますので、詳細はお問い合わせください。  
※電気温水器(6L)は湯切れが早いいためおすすめいたしません。

オプションの詳細は P098

# 02 CYOI SERIES

チョイシリーズ



狭小キッチンの  
お悩みをスッキリ解決！  
「チョイ置き」テーブル  
内蔵型のシリーズ

使いたいときだけ  
引き出して使える

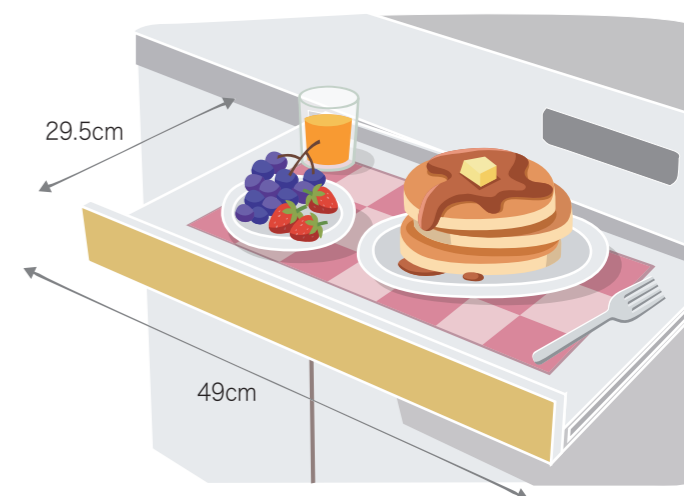

耐荷重10kgで安心

賃貸  
住宅

オフィス

各種  
施設

店舗

# Cyoi mini

チョイミニ

**Cyoi mini**  
ミニキッチン (チョイミニ)



▲詳細はこちら

タイプ

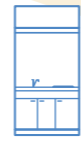

フルタイプ



ハーフタイプ

## キッチン周りのスペース問題解決! 困った時にチョイ!っと置ける テーブル内蔵型ミニキッチン



※写真はイメージです。

### イチョンPoint!

#### 間口90cmのキッチンでも、 間口120cm分の作業スペースに!

調理や盛り付けなど、ちょっとしたスペースが欲しいときに引き出すだけ。間口90cmのキッチンでも、間口120cmと同等分の作業スペースを確保できます。



隙間の防水対策もバッチリ!

CFK090DJTB L  
¥337,000 (税込¥370,700)

カウンタートップ/ステンレス(鏡面仕上げ)  
シンク/ステンレス(SUS304)  
加熱機器/100V1口IHヒーター(SIH-BH113A-S)  
水栓/シングルレバー水栓(KM5111TR20)  
扉カラー/ホワイト(低圧メラミン)  
取手/HZ-01(樹脂製:白)

意匠登録1735360

### 収納

食器棚として使える2段の棚板収納。  
最下段には水切り棚付。



### カウンタートップ

美しい鏡面仕上げのステンレストップで、  
お手入れも簡単。



### 水栓

お湯と水の切り替えがしやすい  
シングルレバー水栓。



### 照明

手元を明るく照らす長寿命の  
ダウンライトLED照明。



### 加熱機器

気軽な1口IHから、しっかりお料理したい方向けの2口ガスまで、多彩なバリエーションに対応。  
※間口と奥行のサイズによっては設置できない機器もございます。詳細は仕様表をご確認ください。



### チョイミニ

間口	品番	価格
90cm	CFK090DJTB L/R	¥337,000 (税込¥370,700)
105cm	CFK105DTGB L/R	¥364,000 (税込¥400,400)
120cm	CFK120DSJWB L/R (2口IH横置き 上面操作)	¥469,000 (税込¥515,900)
	CFK120DSJWB L/R (2口IH横置き 前面操作)	¥467,000 (税込¥513,700)

対応仕様の詳細は P110

## Size・Color

間口 90cm  
105cm  
120cm

奥行 50cm  
58cm  
60cm

カラー(標準仕様)

扉カラー(1色)  
ミニキッチン  
標準色

天板カラー(1色)

ステンレス

カラー(オプション)

扉カラー(計6色)  
クリア

マット

天板カラー(計6色)

人工大理石

メラミン化粧板

※カラーグレードにより価格が異なります。  
※特注カラーも対応します。  
※オプションカラーを選択する場合、取手はHZ-96に変更となります。

カラーの詳細は P101

## Option

### 小型冷蔵庫 45L

(IRSD-5A-W)  
¥39,000 (税込¥42,900)

### 天井換気扇ダクトタイプ

φ100 (DV-225N)  
¥19,000 (税込¥20,900)  
φ150 (DV-270)  
¥25,000 (税込¥27,500)

### ミニLED照明

(SENLED-350)  
+¥16,000 (税込¥17,600)

### 電気温水器 12L(100V)

(EHPN-H12V2-KA2)  
¥97,000 (税込¥106,700)

### 電温仕様キャビネット

+¥5,000 (税込¥5,500)

### 飲料用電気温水器 12L

(EHPN-KA12ECV3-KA2) 100V  
(EHPN-KB12ECV3-KA2) 200V  
¥337,000 (税込¥370,700)

### 電温仕様キャビネット

+¥5,000 (税込¥5,500)

※間口90cmでは冷蔵庫と電気温水器の併用はできません。

オプションの詳細は P098



▲詳細はこちら

タイプ



セパレートタイプ



ハーフタイプ

大人気の「コンパクト50」に  
引き出しテーブルをプラス。  
「チョイ置き」でもっと便利に!



※写真はイメージです。

イチョンPoint!

## リフォームにもおすすめ 2口熱源も置けるスリムタイプ

奥行50cmのセパレートタイプキッチンだから、  
ミニキッチンからのリフォームにおすすめ。  
コンパクトながら2口熱源にも対応!  
(間口120cm以上)



CSS090FJTK2 L  
¥308,000 (税込¥338,800)

カウンタートップ/ステンレス(エンボス仕上げ)  
シンク/ステンレス(SUS304)  
加熱機器/100V1口IHヒーター(SIH-BH113A-S)  
水栓/シングルレバー水栓(KM5111TR20)  
扉カラー/クリアホワイト(RWH-P2)  
取手/ライン取手(樹脂製:シルバー)  
レンジフード/深型シロッコファン(BDR-3HL-601W)

意匠登録1746685

収納

間口にあわせたウォールキャビネットと引き出し&開き戸の便利な熱源下収納。



カウンタートップ

キズが目立ちにくいエンボス仕上げの  
ステンレストップ。



水栓

お湯と水の切り替えがしやすい  
シングルレバー水洗。



レンジフード

深型レンジフードを標準採用。カラーは選べる3色。

ブラック



シルバー



ホワイト



加熱機器

気軽な1口IHから、火力十分な2口ガスコンロまで多彩な熱源に対応しています。  
※間口サイズによっては設置できない機器もございます。詳細は仕様表をご確認ください。

トップフラット

(熱源なし)

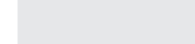

1口IHヒーター



1口ガスコンロ



横置き2口IHヒーター  
(上面操作)



横置き2口IHヒーター  
(前面操作)



縦置き2口  
ガスコンロ



横置き2口  
ガスコンロ



※横置き設置での対応

チョイコン<sup>50</sup>

間口	品番	価格
90cm	CSS090FJTK2 L/R	¥308,000 (税込¥338,800)
105cm	CSS105FTGK2 L/R	¥321,000 (税込¥353,100)
120cm	CSS120FSJWK2 L/R (2口IH横置き 上面操作)	¥405,000 (税込¥445,500)
	CSS120FSJWK2 L/R (2口IH横置き 前面操作)	¥403,000 (税込¥443,500)

対応仕様の詳細は P110

## Size・Color

間口 90cm  
105cm  
120cm

奥行 50cm

扉カラー(1色)

クリア

天板カラー(1色)

ステンレス

扉カラー(計20色)

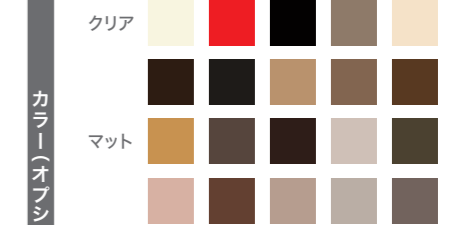

天板カラー(計6色)



※カラーグレードにより価格が異なります。  
※特注カラーも対応します。

カラーの詳細は P101

## Option

浅型シロッコファン

(AKB-AF60BK5070)  
¥70,500 (税込¥77,550)



LED棚下灯

(TW10040NRF)  
+¥22,000 (税込¥24,200)  
(吊戸・コード追加工含む)



電気温水器 12L(100V)

(EHPN-H12V2-KA2)  
¥97,000 (税込¥106,700)



電温仕様キャビネット  
+¥5,000 (税込¥5,500)

飲料用電気温水器 12L

(EHPN-KA12ECV3-KA2) 100V  
(EHPN-KB12ECV3-KA2) 200V  
¥337,000 (税込¥370,700)



電温仕様キャビネット  
+¥5,000 (税込¥5,500)

オプションの詳細は P098

# 03 COMPACT KITCHEN SERIES

コンパクトキッチンシリーズ



上下キャビネットが  
セパレート式のシリーズ  
組み合わせが多彩で  
どんなお部屋にもFIT!

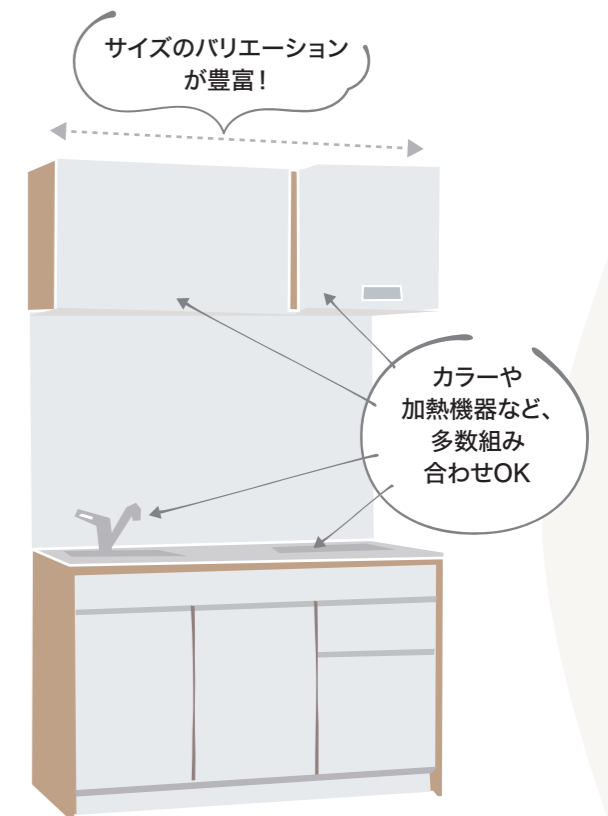

賃貸  
住宅

戸建  
分譲

オフィス

各種  
施設

# Compact kitchen

コンパクトキッチン

Compact kitchen



▲詳細はこちら

タイプ



セパレートタイプ

ハーフタイプ

多彩なバリエーションで  
ライフスタイルに寄り添う  
システムタイプのキッチンです。



## イチオシPoint!

### 間口もオプションも 幅広くご用意

豊富な間口サイズと柔軟なカスタマイズ性!  
スタンダードから個性的まで、  
お気に入りのキッチンが実現できます。

### 1cm単位での サイズオーダー可能

ウォールキャビネットも、  
1cm単位でサイズカスタムできます!

価格はオプションを含みません。

SC165STGWK2  
¥389,000 (税込¥427,900)

カウンタートップ/ステンレス(エンボス仕上げ)  
シンク/ステンレス(SUS304)  
加熱機器/2口ガスコンログリル無(DC2025SQ1)  
水栓/シングルレバー水栓(KM5111TKA)  
扉カラー/モードメタル(TE-SN7108)  
取手/ライン取手(樹脂製:ブラック)※OP 差額なし  
レンジフード/スリム型フード(ASR-3A-6026BK H600)  
※OP ¥73,000(税込¥80,300)

※写真の仕様はオプションを含みます。  
※写真はイメージです。

## 収納

間口に合わせたキャビネットで収納力アップ!  
間口150cm以上には内引出し付き。スッキリ見た目でも  
小物の収納ができます。



## カウンタートップ

エンボス仕上げのステンレス  
トップはキズが目立たず美しさが  
長持ち。



## シンク

大型のシンクで洗い物も楽々。



## 水栓

使いやすいシングルレバーで、  
お湯と水の切り替えが可能です。



## レンジフード

深型(ブーツ型)シロッコファン  
が標準仕様。



## 加熱機器

IHヒーター、ガスコンロと、1口から3口まで多彩な熱源に対応可能です。  
※間口サイズによっては設置できない機器もございます。詳細は仕様表をご確認ください。

トップフラット (熱源なし)	1口IHヒーター	1口ガスコンロ	斜め置き 2口IHヒーター
縦置き 2口IHヒーター	横置き2口IHヒーター (上面操作)	横置き2口IHヒーター (前面操作)	縦置き 2口ガスコンロ
横置き 2口ガスコンロ	斜め置き2口 ガスコンログリル無	斜め置き2口 ガスコンログリル付	3口ガスコンロ グリル付

## コンパクトキッチン

間口	品番	価格	間口	品番	価格
90cm	SC090VJTK2 L/R	¥327,000(税込¥359,700)	150cm	SC150SJTK2 L/R	¥336,000(税込¥369,600)
	SC090SFK2 L/R	¥294,000(税込¥323,400)		SC150SWJWK2 L/R	¥420,000(税込¥462,000)
	SC090TFK2 L/R	¥301,000(税込¥331,100)		SC150STGWK2 L/R	¥369,000(税込¥409,900)
120cm	SC120SJTK2 L/R	¥309,000(税込¥339,900)	165cm	SC165SZGGK2 L/R	¥377,000(税込¥414,700)
	SC120NWJWK2 L/R	¥393,000(税込¥432,300)		SC165SJTK2 L/R	¥356,000(税込¥391,600)
	SC120NTGWK2 L/R	¥341,000(税込¥375,100)		SC165SWJWK2 L/R	¥440,000(税込¥484,000)
135cm	SC120NZGGK2 L/R	¥350,000(税込¥385,000)	180cm	SC180SJTK2 L/R	¥379,000(税込¥416,900)
	SC135SJTK2 L/R	¥319,000(税込¥350,900)		SC180SWJWK2 L/R	¥463,000(税込¥509,300)
	SC135SWJWK2 L/R	¥403,000(税込¥443,300)		SC180STGWK2 L/R	¥411,000(税込¥452,100)
	SC135STGWK2 L/R	¥351,000(税込¥386,100)		SC180SZGGK2 L/R	¥420,000(税込¥462,000)

対応仕様の詳細は P111

## Size・Color

間口  
間口90cm  
間口120cm  
間口135cm  
間口150cm  
間口165cm  
間口180cm

奥行60cm

扉カラー(計21色)

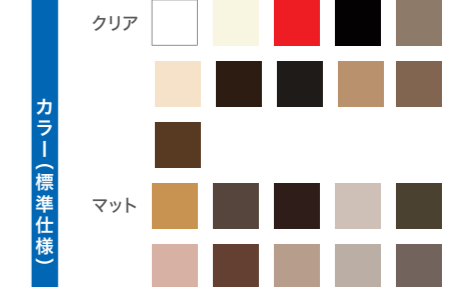

天板カラー(1色)

ステンレス

天板カラー(計6色)



※カラーグレードにより  
価格が異なります。  
※特注カラーも対応します。

カラーの詳細は P101

## Option

### シングルレバー混合水栓 (60°回転規制)

(MKZ535MMXE) ¥38,000(税込¥41,800)  
(MKZ545MMXE) ¥37,000(税込¥40,700)



### 浅型シロッコファン

(AKB-AF60BK5070)  
¥70,500(税込¥77,550)



### LED棚下灯

(TW10040NRF) ¥22,000(税込¥24,200)  
(吊戸・コード溝加工含む)



### 電気温水器 12L(100V)

(EHPN-H12V2-KA2)  
¥97,000(税込¥106,700)



### 電温仕様キャビネット +¥5,000(税込¥5,500)

### 小型異型シンク

(FCS-K) ¥28,000(税込¥30,800)  
※天板が人工大理石や  
メラミン化粧板でも対応できます



### クッキングネット

※小型異型シンク(FCS-K)専用  
¥10,000(税込¥11,000)



オプションの詳細は P098

# Compact 50

コンパクト50

Compact 50  
コンパクト50



▲詳細はこちら

タイプ



セパレートタイプ



ハーフタイプ

奥行50cmでセパレートタイプ。  
リフォームにも適したコンパクトキッチンです。



イチオシPoint!

## スマートサイズでもセパレートキッチンの機能性を確保!

ミニキッチンと同じサイズながら、収納力・機能性をさらにアップ! 小型かつスタイリッシュなキッチンを実現しました。



間口90cm

価格はオプションを含みません。  
SS120FSJWK2 L  
¥410,000 (税込¥451,000)

カウンタートップ/ステンレス(エンボス仕上げ)  
シンク/ステンレス(SUS304)  
加熱機器/200V2口IHヒーター(SIH-BH223JW-W)  
水栓/シングルレバー水栓(KM5111TR20KA)  
扉カラー/ココサンド(TE-SN7109)  
取手/ライン取手(樹脂製:ブラック)※OP 差額なし  
ウォールキャビネット/高さ60cm、2方不燃仕様  
レンジフード/深型シロッコファン(BDR-3HL601 BK)

※写真の仕様はオプションを含みます。  
※写真はイメージです。

### 収納

間口に合わせたウォールキャビネットで収納力UP!



キャビネット上段の引き出しは、カトラリーや小物の整理に。下段の引き出しは大きなものの収納にも便利です。



### カウンタートップ

エンボス仕上げのステンレストップはキズが目立たず美しさが長持ち。



### シンク

幅40cm、奥行き31cm、深さ16cmの一人暮らしに最適なコンパクトサイズ。



### 水栓

使いやすいシングルレバー水栓で、お湯と水の切り替えが可能です。



### レンジフード

深型シロッコファンが標準仕様。カラーは3色から選べます。

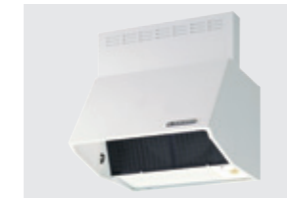

### 加熱機器

IHヒーター、ガスコンロ。生活スタイル合わせた多彩な熱源に対応しています。  
※間口サイズによっては設置できない機器もございます。詳細は仕様をご確認ください。

#### トップフラット

(熱源なし)

#### 1口IHヒーター



#### 1口ガスコンロ



#### 横置き2口IHヒーター (上面操作)



#### 横置き2口IHヒーター (前面操作)



#### 横置き2口ガスコンロ



### コンパクト50

間口	品番	価格
90cm	SS090FJTK2 L/R	¥288,000 (税込¥316,800)
105cm	SS105FJTK2 L/R	¥294,000 (税込¥323,400)
120cm	SS120FJTK2 L/R	¥298,000 (税込¥327,800)
150cm	SS150FJTK2 L/R	¥324,000 (税込¥356,400)

対応仕様の詳細は P112

## Size・Color

間口  
間口90cm  
間口105cm  
間口120cm  
間口150cm

奥行  
奥行50cm

扉カラー(計21色)

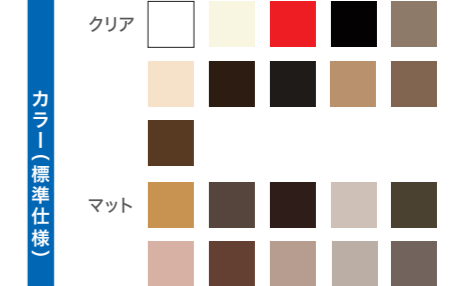

天板カラー(1色)



カラー(オプション)



※カラーグレードにより価格が異なります。  
※特注カラーも対応します。

カラーの詳細は P101

## Option

### 小型冷蔵庫 45L

(IRS-5A-W)  
¥39,000 (税込¥42,900)



### キューブ型レンジフード(背壁取付)

(WMS-603 AM W/K/SI H500)  
¥98,000 (税込¥107,800)  
※横扉は1枚同梱  
H600(標準): ¥97,000 (税込¥106,700)  
H700: ¥99,000 (税込¥108,900)



### LED棚下灯

(TW10040NRF)  
¥22,000 (税込¥24,200)  
(吊戸・コード追加工含む)



### 電気温水器 12L(100V)

(EHPN-H12V2-KA2)  
¥97,000 (税込¥106,700)



電温仕様キャビネット  
+¥5,000 (税込¥5,500)

※オプション機器の組み合わせによっては、キャビネット構造上で対応できない場合もありますので詳細はお問い合わせください。  
※電気温水器(6L)は湯切れが早いとおすすりません。

オプションの詳細は P098



▲詳細はこちら

タイプ



セラテタイプ

ハーフタイプ

人気のセラミックトップを、間口180cm以下の狭少サイズキッチンにも！使い心地や環境にも配慮したハイグレードキッチン。



※写真の仕様はオプションを含みます。  
※写真はイメージです。

### イチオシPoint!

## 抗菌・抗ウイルス効果でいつでも天板を美しく！

独自の浄化技術により、日々のお手入れもラクラク。いつでも清潔なキッチンが保てます。



## グレード感を漂わせるシックな3色展開

汚れが付きにくい材質に加え、落ち着いたトーンの色展開によって、見た目の美しさも際立ちます。セラミック特有の硬質感も相まって、部屋全体が高級な雰囲気。



石目ダークグレー 石目グレー 石目ホワイト

価格はオプションを含みません。  
**TRB180SWJWK L**  
**¥825,000 (税込¥907,500)**  
 カウンタートップ/セラミック(石目ダークグレー)  
 シンク/ステンレス(SUS304)  
 加熱機器/200V 2口IHヒーター(SIH-B224C-W)  
 水栓/シングルレバー水栓(シャワー) ※OP  
 ¥73,800(税込¥81,180)  
 扉カラー/グロスアンラサイト(TPU-008)  
 取手/ライン取手(アルミ製)  
 レンジフード/スリム型(ASR-3A-6026 R SI)  
 その他/エンドパネル ※OP  
 吊戸棚用: ¥24,000(税込¥26,400)  
 下台用: ¥32,000(税込¥35,200)

## 「ハイドロテクト」とは？



### 光触媒技術ハイドロテクト

ハイドロテクトは光触媒を利用し、光や水の力で地球も暮らしもきれいにするTOTO株式会社の環境浄化技術です。ハイドロテクトの膜を建材や建物などの材料表面に形成することで、「抗菌」「抗ウイルス」の暮らしや環境に役立つ効果を発揮します。

抗菌

抗ウイルス

ハイドロテクトが陶板表面についた菌やウイルスを抑制。安心・快適な空間を提供します。

### 収納

素材の下準備、調理など、使用時のシチュエーションによって最短で取り出せるよう、シンク下とコンロ下のそれぞれに大きなスペースの収納を完備。いつでもスッキリした空間を実現しながら、調理時間や後片付けなどの効率化もはかります。

#### シンク下



#### 熱源下



加熱機器にガスを選択すると、熱源下引き出しはFIXになります。

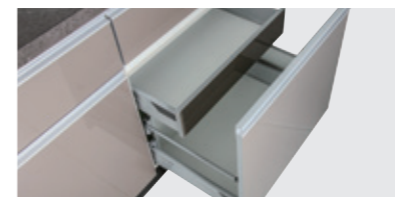

キャビネットの内側に設けた内引き出しがポイント。上段は調理小物やカトラリーなどをまとめ、下段には深鍋などの大きな物が収納できます。

### シンク

大型のシンクで洗い物も楽々。



### 水栓

使いやすいシングルレバーで、お湯と水の切り替えが可能です。



### レンジフード

スタイリッシュなスリム型が標準仕様。フード内の溝やつなぎ目がないため、お手入れカンタン。



### 加熱機器

IHヒーター、ガスコンロ。生活スタイル合わせた多彩な熱源に対応しています。

※間口によって、組み込みできる機器が変わります。詳細は仕様表をご確認ください。  
 ※ガスコンロ選択の場合、1口コンセントを追加可能です。

トップフラット  
(熱源なし)

斜め置き  
2口IHヒーター

斜め置き2口  
ガスコンログリル無



### ビアー

間口	品番	価格
120cm	TRB120NWJWK L/R	¥670,000(税込¥737,000)
150cm	TRB150SWJWK L/R	¥697,000(税込¥766,700)
180cm	TRB180SWJWK L/R	¥825,000(税込¥907,500)

対応仕様の詳細は P112

## Size・Color

間口  
間口120cm  
間口150cm  
間口180cm

奥行  
奥行60cm

扉カラー(計21色)

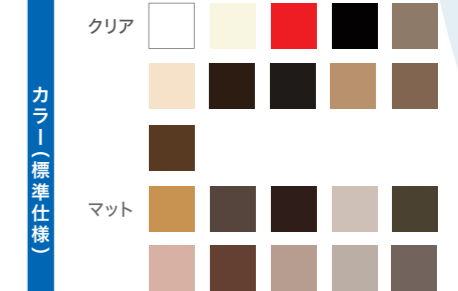

天板カラー(3色)



※特注カラーも対応します。

カラーの詳細は P101

## Option

シングルレバー混合水栓  
(グースネック)  
K8751JV-13  
¥58,000(税込¥63,800)



シングルレバー混合水栓  
(シャワー)  
KVK(KM6061EC)  
¥73,800(税込¥81,180)



エンドパネル  
吊戸棚用  
¥24,000(税込¥26,400)  
下台用  
¥32,000(税込¥35,200)



オプションの詳細は P098



▲詳細はこちら

### タイプ



セパレートタイプ

ハーフタイプ

整理整頓がしやすく、いつもスッキリ!  
引き出し多めでスムーズな家事を実現。



※写真はイメージです。

### イチオシPoint!

#### ミラーキャビネットを プラスして洗面兼用に!

水栓の上部スペースにミラーキャビネットを設置することで、簡易洗面台を実現。間取りが小さな部屋にうれしい活用法です。

※間口105cm以上



#### DSC150SWJWK2 ¥502,000 (税込¥552,200)

カウンタートップ/ステンレス(エンボス仕上げ)  
シンク/ステンレス(SUS304)  
加熱機器/200V 2口IHヒーター(SIH-B224C-W)  
水栓/シングルレバー水栓(KM5111TKA)  
扉カラー/ノルテオーク(TE-SN882)  
取手/ライン取手(樹脂製)  
レンジフード/深型シロッコファン(BDR-3HL-601 W)

### 収納

収納品の種類で使いわけできる大きなドロワー収納



### カウンタートップ

キズが目立ちにくいエンボス仕上げのステンレストップ。



### シンク

大型のシンクで洗い物も楽々。



### 水栓

使いやすいシングルレバーで、お湯と水の切り替えが可能です。



### レンジフード

深型レンジフードを標準採用。



### 加熱機器

生活スタイルに合わせた多彩な熱源に対応しています。

※間口サイズによっては設置できない機器もございます。詳細は仕様表をご確認ください。

トップフラット (熱源なし)	1口IHヒーター	1口ガスコンロ	斜め置き 2口IHヒーター
縦置き 2口IHヒーター	横置き2口IHヒーター (上面操作)	縦置き 2口ガスコンロ	横置き 2口ガスコンロ

### D-コン

間口	品番	価格
90cm	DSC090VJTK2 L/R	¥373,000 (税込¥410,300)
	DSC090SFK2 L/R	¥340,000 (税込¥374,000)
	DSC090TFK2 L/R	¥344,000 (税込¥378,400)
120cm	DSC120SJTK2 L/R	¥385,000 (税込¥423,500)
	DSC120NWJWK2 L/R	¥473,000 (税込¥520,300)
135cm	DSC135SJTK2 L/R	¥399,000 (税込¥438,900)
	DSC135SWJWK2 L/R	¥485,000 (税込¥533,500)
150cm	DSC150SJTK2 L/R	¥416,000 (税込¥457,600)
	DSC150SWJWK2 L/R	¥502,000 (税込¥552,200)
165cm	DSC165SJTK2 L/R	¥436,000 (税込¥479,600)
	DSC165SWJWK2 L/R	¥522,000 (税込¥574,200)
180cm	DSC180SJTK2 L/R	¥459,000 (税込¥504,900)
	DSC180SWJWK2 L/R	¥545,000 (税込¥599,500)

対応仕様の詳細は P113

## Size・Color

- 間口
- 間口90cm
  - 間口120cm
  - 間口135cm
  - 間口150cm
  - 間口165cm
  - 間口180cm

- 奥行
- 奥行60cm

### 扉カラー(計21色)

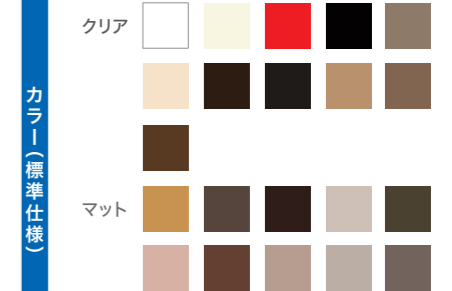

### 天板カラー(1色)

ステンレス

### カラーオプション

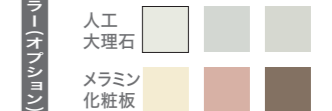

※カラーグレードにより価格が異なります。  
※特注カラーも対応します。

カラーの詳細は P101

## Option

### ミラーキャビネット

(DMC045)  
¥81,000 (税込¥89,100)  
※間口105cm以上から組み込み可



### シングルレバー混合水栓 (60°回転規制)

(MKZ535MMXE)  
¥38,000 (税込¥41,800)



### 浅型シロッコファン

(AKB-AF60BK5070)  
¥70,500 (税込¥77,550)



オプションの詳細は P098

# D-com50

D-コン50

ディーコン50  
**D-com50**



▲詳細はこちら

タイプ



セパレートタイプ



ハーフタイプ

リフォームにも最適なコンパクト感!  
奥行わずか50cmのセパレートタイプ。



※写真の仕様はオプションを含みます。

イチオシPoint!

## 3段ドロワーを標準装備!

調理器具・お手入れ用品・調味料など種類ごとに  
使い分けられて便利!  
ドロワーなので取り出しもスムーズ。



価格はオプションを含みません。

**DSS120FJTK2**  
¥327,000 (税込¥359,700)

カウンタートップ/ステンレス(ヘアライン仕上げ)

シンク/ステンレス(SUS304)

加熱機器/100V1口IHヒーター(SIH-B113A-S)

水栓/シングルレバー水栓(KM5111TR20KA)

扉カラー/バーチ(TE-SN2055)

取手/ライン取手(樹脂製)

レンジフード/キューブ型(WMS-453 AM W H600) ※OP  
¥97,000 (税込¥106,700)

### 収納

収納品を種類別に仕分けできる3段ドロワー収納。  
いつでもすっきりとした空間を保てます。



### カウンタートップ

美しいヘアライン仕上げのステンレストップ。



### シンク

コンパクトなシンクで一人暮らしに最適。



### 水栓

使いやすいシングルレバーで、  
お湯と水の切り替えが可能です。



### レンジフード

深型レンジフードを標準採用。



### 加熱機器

生活スタイルに合わせた多彩な熱源に対応しています。

※間口サイズによっては設置できない機器もございます。詳細は仕様表をご確認ください。

トップフラット

(熱源なし)

1口IHヒーター



横置き2口IHヒーター  
(上面操作)



D-コン50

間口	品番	価格
90cm	DSS090FJTK2 L/R	¥317,000 (税込¥348,700)
105cm	DSS105FJTK2 L/R	¥323,000 (税込¥355,300)
120cm	DSS120FJTK2 L/R	¥327,000 (税込¥359,700)
150cm	DSS150FJTK2 L/R	¥353,000 (税込¥388,300)

対応仕様の詳細は P113

## Size・Color

間口  
間口90cm  
間口105cm  
間口120cm  
間口150cm

奥行  
奥行50cm

扉カラー(計21色)



天板カラー(1色)

ステンレス

※特注カラーも対応します。

カラーの詳細は P101

## Option

ミラーキャビネット

(DMC045)  
¥81,000 (税込¥89,100)  
※間口105cm以上から組み込み可



キューブ型レンジフード(背壁取付)

(WMS-453 AM W H500)  
¥98,000 (税込¥107,800)  
※横幕板は1枚同梱  
H600(標準):¥97,000 (税込¥106,700)  
H700 : ¥99,000 (税込¥108,900)



オプションの詳細は P098



▲詳細はこちら

### タイプ



セパレートタイプ

ハーフタイプ

新しい生活様式におけるテレワークに。  
自分空間としてのキッチン。



### イチオシPoint!

#### カラーが選べるサイドパネル

サイドパネルカラーには木目とブライトトーンの全5色を標準でご用意。シンプルながら個性的なスタイルのキッチンが実現できます。



▲サイドパネルカラー:Yellow(K-6501KN)

PAN120FJTK L  
¥385,000 (税込¥423,500)

カウンタートップ/ステンレス(ヘアライン仕上げ)  
シンク/ステンレス(SUS304)  
加熱機器/100V1口IHヒーター(SIH-BH113A-S)  
水栓/シングルレバー水栓(KM5111TR20KA)  
扉カラー/クリアホワイト(RWH-P2)  
サイドパネルカラー/ノルテオーク(TE-SN882)  
取手/ライン取手(樹脂製:シルバー)  
レンジフード/キューブ型(WMS-453 AM W H600)

※写真はイメージです。

### 収納

側板をアクセントカラーにしたウォールキャビネットは収納力もバッチリ。



上段の引きだしはカトラリーや小物の整理に。下段の引き出しは大きなものの収納にも便利。



### カウンタートップ

美しいヘアライン仕上げで、キッチンのデザインを引き立てます。



### シンク

幅40cm、奥行き31cm、深さ19cmの独り暮らしに最適サイズ。



### 水栓

使いやすいシングルレバー水栓。お湯と水の切り替えが簡単です。



### 取手

ライン取手で、すっきりとした見た目。



### レンジフード

キューブ型のフードはキッチンと同じ奥行き50cm。



### 加熱機器

安心安全で操作しやすいガラスタッチパネルキーの1口IHヒーターを標準採用。オプションでトップフラットも選べます。

※間口サイズによっては設置できない機器もございます。詳細は仕様表をご確認ください。

トップフラット	1口IHヒーター	横置き2口IHヒーター(上面操作)
(熱源なし)		

### パニーノ

間口	品番	価格
90cm	PAN090FJTK L/R	¥359,000(税込¥394,900)
105cm	PAN105FJTK L/R	¥372,000(税込¥409,200)
120cm	PAN120FJTK L/R	¥385,000(税込¥423,500)
150cm	PAN150FJTK L/R	¥403,000(税込¥443,300)

対応仕様の詳細は P114

## Size・Color

間口90cm  
間口105cm  
間口120cm  
間口150cm

奥行50cm

扉カラー(1色)

クリア

サイドパネルカラー(計5色)

マット

独自カラー

天板カラー(1色)

ステンレス

扉カラー(計5色)

マット

独自カラー

※カラーグレードにより価格が異なります。※特注カラーも対応します。

カラーの詳細は P101

## Option

### 浅型シロッコファン

(AKB-AF60BK5070)  
¥70,500(税込¥77,550)



### LED棚下灯

(TW10040NRF)  
¥22,000(税込¥24,200)  
(吊戸・コード満加工含む)



### 電気温水器 12L(100V)

(EHPN-H12V2-KA2)  
¥97,000(税込¥106,700)



電温仕様キャビネット  
+¥5,000(税込¥5,500)

オプションの詳細は P098

# NUOVO ANGOLO

ノーヴァ・アングロ コーナーキッチン

NUOVO ANGOLO



▲詳細はこちら

タイプ



ハーフタイプ  
(スタンダードタイプ)

L字レイアウトをミニキッチンにも。  
シンク側がカウンターのようになる  
配置も可能。



※写真の仕様はオプションを含みます。

## イチオシPoint!

### レイアウト次第で 表情が変わるL型キッチン

コーナーに沿った壁面  
スタイルにするもよし、  
ペニンシュラタイプとし  
てカウンターキッチン  
スタイルにするもよし。  
お部屋のスペースや  
レイアウトにあわせて、  
表情が変わります。



価格はオプションを含みません。

NA0912FJTK R H  
¥550,000 (税込¥605,000)

カウンタートップ/バイオマープル(7851W)  
シンク/ステンレス(SUS304)  
加熱機器/100V1口IHヒーター(SIH-BH113A-S)  
水栓/シングルレバー水栓(183-136)  
扉カラー/クリアホワイト(RWH-P2)  
取手/ライン取手(樹脂製:シルバー)  
ウォールキャビネット/吊戸棚(NCT75)※OP  
¥44,500(税込¥48,950)  
レンジフード/キューブ型(XAI-3A-4516W)※OP  
¥181,000(税込¥199,100)  
※横幕板は含まれません

## 収納

ベースキャビネットの収納は開き扉仕様。オプションで「ウォールキャビネット」を取り付けることも可能です。



スタンダードタイプ  
(ハーフタイプ)

## カウンタートップ

バイオマープルの美しい  
木目調カウンタートップ。



## シンク

一人暮らしサイズのコンパクトな  
シンク。



## 水栓

ポットへの水入れがしやすい  
グースネック水栓を標準採用。



## 加熱機器

1口IHヒーターで簡単な調理が可能です。トップフラットも対応可能。  
オプションで1口ガスもお選びいただけます。

トップフラット	1口IHヒーター	1口ガスコンロ
(熱源なし)		

## ノーヴァ・アングロ

間口	品番	価格
シンク側 熱源側	NA0912FFK L/R H	¥520,000(税込¥572,000)
90cm 120cm	NA0912FJTK L/R H	¥550,000(税込¥605,000)
シンク側 熱源側	NA1212FFK L/R H	¥554,000(税込¥609,400)
120cm 120cm	NA1212FJTK L/R H	¥584,000(税込¥642,400)

対応仕様の詳細は P114

## Size・Color

間口	シンク側	熱源側
間口90cm	120cm	
間口120cm	120cm	

奥行45cm

扉カラー(1色)

クリア

天板カラー(2色)

バイオマープル

扉カラー(計12色)

クリア   
   
独自カラー

※カラーグレードにより価格が異なります。  
※特注カラーも対応します。

カラーの詳細は P101

## Option

### ウォールキャビネット

間口30・45・60・75・90cmのバリエーションから選べます。

吊戸棚	価格
(NCT30): 幅30×奥行25×高さ60cm	¥33,000(税込¥36,300)
(NCT45): 幅45×奥行25×高さ60cm	¥33,000(税込¥36,300)
(NCT60): 幅60×奥行25×高さ60cm	¥41,500(税込¥45,650)
(NCT75): 幅75×奥行25×高さ60cm	¥44,500(税込¥48,950)
(NCT90): 幅90×奥行25×高さ60cm	¥47,000(税込¥51,700)
(NCT45H): 幅45×奥行25×高さ70cm	¥36,000(税込¥39,600)
(NCT60H): 幅60×奥行25×高さ70cm	¥44,500(税込¥48,950)
(NCT75H): 幅75×奥行25×高さ70cm	¥47,000(税込¥51,700)
(NCT90H): 幅90×奥行25×高さ70cm	¥50,000(税込¥55,000)

### キューブ型レンジフード (背壁取付)

(WMS-453 AM W/K/SI H600)  
¥97,000(税込¥107,700)

※横幕板1枚同梱  
※H500、H700は価格が異なります。  
H500: ¥98,000(税込¥107,800)  
H700: ¥99,000(税込¥108,900)

オプションの詳細は P098

# Smile Kitchen F

スマイルキッチン F 対面式



▲詳細はこちら

タイプ



ハーフタイプ

コンパクトサイズの間口で  
対面式キッチンを実現。  
ご家族との楽しい時間を演出。



※写真の仕様はオプションを含みます。  
※写真はイメージです。

## イチオシPoint!

### 多彩なオプションで 機能拡張できます

加熱機器や水栓を自由に選んで、  
オリジナルのキッチンを作れます。  
コンパクトな間口でも、  
3口熱源をチョイス可!

価格はオプションを含みません。

**KFP150SWJWKT L**  
¥369,500 (税込¥406,450)

カウンタートップ/メラミン化粧板(ライトベージュ)  
シンク/ステンレス(SUS304)  
加熱機器/200V2口IHヒーター(SIH-B224C-B) ※OP  
¥164,000 (税込¥180,400)  
水栓/シングルレバー水栓(KM5111TKA) ※OP  
¥28,700 (税込¥31,570)  
扉カラー/ピアノブラック(PF-06)  
取手/ライン取手(樹脂製)

## Custom Option カスタムオプション

### 足元オープン仕様



対面で座れるよう、  
足元オープンタイプ  
にすることができます。

### ステンレス天板仕様



天板を薄型ステンレス  
に変更することができます  
(写真はデザイン  
ステンレストップ)。

## カウンター

カウンター側に椅子を置いて  
食事スペースにできます。  
※椅子は商品に含まれません。



## 収納

シンクの下は、ポットや鍋等が置ける開き扉タイ  
プの収納。熱源の下は2段の引き出し収納。  
包丁差し付(フルカバタイプ)。



## シンク

幅55cm、奥行40cm、深さ17cm。  
防滴用カバー付き、ゴミ収納と  
防臭機能付き排水トラップ。

## 水栓

おしゃれなグースネックや便利なシャワータイプも組み込めます。  
※対応可能製品の詳細は仕様表をご覧ください。

シングルレバー  
混合水栓  
(グースネック)



¥40,000 (税込¥44,000)

シングルレバー  
混合水栓  
(シャワー)



¥73,800 (税込¥81,180)

シングルレバー  
混合水栓



¥28,700 (税込¥31,570)

## 加熱機器

IHヒーター、ガスコンロなど、1口から3口まで多彩な熱源に対応可能です。  
※対応可能製品の詳細は仕様表をご覧ください。

斜め置き2口  
IHヒーター



¥164,000 (税込¥180,400)

縦置き2口IHヒーター  
(上面操作)



¥200,000 (税込¥220,000)

縦置き2口IHヒーター  
(前面操作)



¥194,000 (税込¥213,400)

横置き2口IHヒーター  
(前面操作)



¥194,000 (税込¥213,400)

3口IHヒーター  
(グリル付)

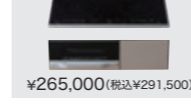

¥265,000 (税込¥291,500)

斜め置き2口  
ガスコンログリル無



¥98,000 (税込¥107,800)

斜め置き2口  
ガスコンログリル付



¥108,500 (税込¥119,350)

3口ガスコンロ  
グリル付



¥126,000 (税込¥138,600)

## スマイルキッチンF

間口	品番	価格
150cm	KFP150S□□□KT L/R	¥369,500 (税込¥406,450)
	KFP150S□□□PT L/R	¥314,000 (税込¥345,400)
180cm	KFP180S□□□KT L/R	¥389,500 (税込¥428,450)
	KFP180S□□□PT L/R	¥339,900 (税込¥373,890)

加熱機器 ※価格に水栓、加熱機器、レンジフードは含まれません。  
※加熱機器品番につきましては記号早見表(P012)をご覧ください。

対応仕様の詳細は P115

## Size・Color

間口 150cm  
180cm

奥行 90cm

扉カラー(計28色)

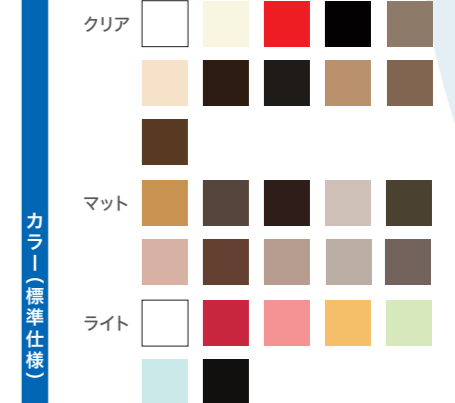

シンク(1色)

ステンレス

天板カラー(3色)



天板カラー(2色)



※カラーグレードにより価格が異なります。  
※特注カラーも対応します。

カラーの詳細は P101

## Option

### ガラスパーテーション

¥42,000 (税込¥46,200)  
※商品は予告なく変更になる場合がございます。

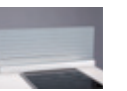

### デザインフード(横壁取付)

(CRL-70MS5595 L/R)  
¥119,000 (税込¥130,900)  
(CRL-90MS5595 L/R)  
¥141,000 (税込¥155,100)



### デザインフード(天吊用) (ステンレス)

(FLBT-90SS5680)  
¥381,000 (税込¥419,100)



### タオルハンガー45

(JQ51389W)  
¥7,500 (税込¥8,250)



### 電気温水器 12L(100V)

(EHPN-H12V2-KA2)  
¥97,000 (税込¥106,700)



### 電温仕様キャビネット +¥5,000 (税込¥5,500)

オプションの詳細は P098

# 04 DESIGNERS KITCHEN SERIES

デザイナーズキッチンシリーズ



暮らしに溶け込む  
こだわりデザインシリーズ  
独特のディテールで  
洗練された空間に



デザイナーズ  
マンション

店舗・  
ホテル

戸建  
分譲

オフィス

# RE-VERSI

リバーシ

REOVERSI



▲詳細はこちら

タイプ



ハーフタイプ

シンク・加熱機器・レンジ台を  
スマートに一体化したミニキッチン。  
日常にフィットする多機能設計。



※写真の仕様はオプションを含みます。  
※写真はイメージです。

価格はオプションを含みません。  
**REV090FJUMA L**  
¥505,000 (税込¥555,500)  
カウンタートップ/メラミン化粧板(ライトベージュ)  
シンク/ステンレス(SUS304)  
加熱機器/100V1口IHヒーター(SIH-BH113AF)  
水栓/フレキシブル水栓(iK-9007:レッド) ※OP  
¥49,500 (税込¥54,450)  
扉カラー/シャイニーレッド(PF-12)  
取手/ライン取手(樹脂製)  
電子レンジビルトインタイプ  
電子レンジ(IMB-T178-W) ※OP  
¥30,000 (税込¥33,000)

意匠登録1655573

## イチオシPoint!

キッチンであり、テーブルでもある。  
キューブ型で“360°使える”デザイン

埋込型のIHヒーターを標準採用したフルフラットの天板で、  
キッチンでありながら、カウンターテーブルとしても使える、  
多機能デザインキッチン。



〈前面〉



〈背面〉

### 引き出しテーブル

シーンに合わせて作業スペースを確保できる引き出し  
テーブルを標準装備。



### カウンター

背面側にイスを置いて、一人暮らしに  
ぴったりの、カウンターテーブルとして使えます。



※椅子はオプションです

### 電子レンジスペース

電子レンジ収納スペースは内面のステンレス貼りと、  
背面に通気口を設けた安心設計です。

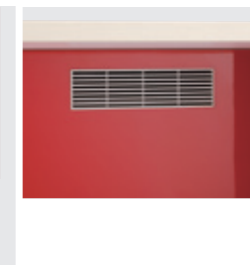

電子レンジ収納スペースのない  
スタンダードタイプもございます。

### シンク

スマートな縦型のシンクは  
一人暮らしに最適なサイズ。



### 水栓

使いやすいシングルレバー水栓  
で、お湯と水の切り替えが簡単。



### 加熱機器

埋込式のタッチパネルIHを標準採用。  
オプションでトップフラットも。

#### トップフラット

(熱源なし)

#### 埋込式 1口IHヒーター



### リ・バーシ

間口	品番	価格
90cm	REV090FJUMA L/R (電子レンジビルトインタイプ)	¥505,000(税込¥555,500)
	REV090FJUMB L/R (スタンダードタイプ)	¥478,000(税込¥525,800)

対応仕様の詳細は P116

## Size・Color

間口 90cm

奥行 90cm

電子レンジビルトインタイプ  
スタンダードタイプ

扉カラー(計4色)

クリア

独自カラー

シンク(1色)

ステンレス

天板カラー(計2色)

メラミン化粧板

独自カラー

※特注カラーも対応します。

カラーの詳細は P101

## Option

### シングルレバー混合水栓 (フレキシブル)

(iK-9007)  
¥49,500(税込¥54,450)  
※在庫限り



### 椅子

安定感と機動力のある椅子で食事や  
デスクワークにも対応。  
¥39,500(税込¥43,450)  
※商品は予告なく仕様変更となる場合が  
ございます。



### キューブ型レンジフード (背壁取付)

(WMS-453 AM W/K/SI H600)  
¥97,000(税込¥106,700)  
※換気扇1枚同梱  
※H500、H700は価格が異なります。  
H500:¥98,000(税込¥107,800)  
H700:¥99,000(税込¥108,900)



### 電子レンジ(100V)

(IMB-T178-W)  
¥30,000(税込¥33,000)



オプションの詳細は P098

# Poche

ポッシュ



▲詳細はこちら

タイプ



ハーフタイプ

まるでスツールのようなビジュアル。  
生活に溶け込む、新しいタイプの  
ファニチャーライクキッチンです。



POC120FFM2 L  
¥666,000 (税込¥732,600)  
カウンタートップ/ステンレストップ(ヘアライン仕上げ)  
シンク/ステンレス(SUS304)  
加熱機器/トップフラット  
水栓/シングルレバー水栓(K8751JV-13)  
扉カラー/7132W  
取手/丸形ツمامミ(金属製)

イチオシPoint!

使い勝手の良い  
大きな4段ドロワー

スツールのような横長の4段ドロワーは  
キッチンまわりのツールをたっぷり収納  
できます。



## 収納

収納は全て引き出し。大きさの違う6個の引き出しは、使い分けしやすく、収納力抜群!



## カウンタートップ

コンパクトでフラットなカウンター。お手入れがしやすい薄型ステンレストップ仕様。

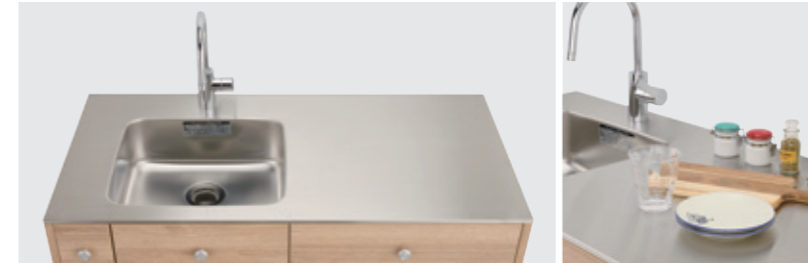

## シンク

シンプルでオシャレなシンク。



## 水栓

使いやすくデザイン性の高いシングルレバー  
混合水栓を標準採用。



## 加熱機器

据置型IHヒーターだけでなく、ビルトインタイプのIHを組み込むこともできます。  
※IH組み込みの場合、1段目引き出しはFIXとなります。



## 取手

家具感を演出する丸形ツمامミが標準。  
オプションでつかみやすいバータイプ取手に変更できます。



## ポッシュ

間口	品番	価格
	POC120FFM2 L/R	¥666,000(税込¥732,600)
120cm	POC120FJTM2 L/R	¥708,000(税込¥778,800)
	POC120FSJWM2 L/R (2口IH縦置き)	¥789,000(税込¥867,900)

対応仕様の詳細は P116

## Size・Color

間口 120cm

奥行 60cm

扉カラー(2色)  
独自カラー

天板カラー(1色)  
ステンレス

天板カラー(1色)  
独自カラー

※オプションカラーは、扉カラーと同色のみ対応いたします。  
※特注カラーも対応します。

カラーの詳細は P101

## Option

キューブ型レンジフード  
(背壁取付)

(XAI-3A-4516S)  
¥181,000(税込¥199,100)  
※横幕板は含まれません。



シングルレバー混合水栓

(KM5111TR20KA)  
¥28,700(税込¥31,570)



電気温水器 12L (100V)

(EHPN-H12V2-KA2)  
¥97,000(税込¥106,700)



電温仕様キャビネット  
+¥5,000(税込¥5,500)

オプションの詳細は P098



▲詳細はこちら

タイプ



セパレートタイプ

ハーフトタイプ

デザイン性を追求した  
こだわり派向けコンパクトキッチン。  
料理をしたくなるキッチンです。



イチョンPoint!

機能的かつハイセンス

内側まで美しく仕上げたキャビネット、テーパー加工を施した扉、オープンデザインの足元、バイカラーのデザイン。細部までこだわりが光るキッチンで「自分だけの空間」を演出します。



価格はオプションを含みません。  
SDU120FJTM5 L  
¥444,000 (税込¥488,400)

カウンタートップ/ステンレス(ヘアライン仕上げ)  
シンク/ステンレス(SUS304)  
加熱機器/100V1口IHヒーター(SIH-BH113A-S)  
水栓/シングルレバー水栓(K8751JV-13)※OP  
¥58,000(税込¥63,800)

キャビネットカラー/ブラック  
扉カラー/ブラックチェリー(TJY2040KQ98)  
取手/なし(テーパー扉手掛け仕様)  
レンジフード/キューブ型(XAI-3A-4516S)※OP  
¥181,000(税込¥199,100)

※写真の仕様はオプションを含みます。  
※写真はイメージです。

収納

内面まで鏡面仕上げのキャビネットは、扉を開いてもデザインを邪魔しません。



扉は取手レスですっきりとしたデザイン。キャビネット下も収納スペースとして活用できます。



カウンタートップ

美しいヘアライン仕上げでキッチンのデザインを引き立てます。



シンク

幅40cm、奥行31cm、深さ19cmの一人暮らしに最適サイズ。



水栓

使いやすいシングルレバー水栓で、お湯と水の切り替えが可能です。



レンジフード

キューブ型のレンジフードはすっきりとしたデザインです。



加熱機器

生活スタイルに合わせて選べる多彩な加熱機器。  
※間口と奥行のサイズによっては設置できない機器もございます。詳細は仕様表をご確認ください。

<p>トップフラット (熱源なし)</p>	<p>1口IHヒーター</p>	<p>1口ガスコンロ</p>	<p>斜め置き 2口IHヒーター</p>
<p>縦置き 2口IHヒーター</p>	<p>横置き2口IHヒーター (上面操作)</p>	<p>縦置き 2口ガスコンロ</p>	<p>横置き 2口ガスコンロ</p>
<p>斜め置き2口 ガスコンログリル無</p>			

ソリッド

間口	品番	価格	間口	品番	価格
90cm	SDU090FJTM5 L/R	¥414,000(税込¥455,400)	120cm	SDU120FSJWM6 L/R	¥565,000(税込¥621,500)
	SDU090FTGM5 L/R	¥430,000(税込¥473,000)		SDU120FTGWM6 L/R	¥519,000(税込¥570,900)
	SDU090FFM5 L/R	¥384,000(税込¥422,400)		SDU120FFM6 L/R	¥442,000(税込¥486,200)
105cm	SDU105FJTM5 L/R	¥434,000(税込¥477,400)	150cm	SDU150FSJWM6 L/R	¥600,000(税込¥660,000)
	SDU105FTGM5 L/R	¥450,000(税込¥495,000)		SDU150FTGWM6 L/R	¥554,000(税込¥609,400)
	SDU105FFM5 L/R	¥404,000(税込¥444,400)		SDU150FFM6 L/R	¥477,000(税込¥524,700)

対応仕様の詳細は P117

Size・Color

- 間口90cm
- 間口105cm
- 間口120cm
- 間口150cm

- 奥行50cm
- 奥行60cm

キャビネットカラー(2色)



扉カラー(計4色)



天板カラー(1色)



レンジフードカラー(3色)



※このシリーズは、上記カラーよりお選びください。

カラーの詳細は P101

Option

キューブ型レンジフード  
(背壁取付)

(XAI-3A-4516S)  
¥181,000(税込¥199,100)  
※横幕板は含まれません。



シングルレバー混合水栓  
(ゲースネック)

(183-136)  
¥40,000(税込¥44,000)



シングルレバー混合水栓  
(フレキシブル)

(IK-9007)  
¥49,500(税込¥54,450)  
※在庫限り



LED棚下灯

(TW10040NRF)  
¥22,000(税込¥24,200)  
(吊戸・コード溝加工含む)



オプションの詳細は P098

# FLOAT

フロート

FLOAT



▲詳細はこちら

タイプ



セパレートタイプ

ハーフタイプ

かさばるスーツケースや  
趣味の道具をキッチン下に収納。  
床から浮かんだ新しいキッチン。



### イチョンPoint!

扉カラーのほか  
水栓やIHヒーターも  
色替えできます!

軽やかな2トーンの扉に  
あわせ、オプションの水  
栓ホースや、IHヒーター  
のサイドパネルも色を替  
えられます。



壁固定式で足元  
フルオープン

キャビネットの下も収納  
として活用できます!



価格はオプションを含みません。

FL120FJTM L  
¥381,000 (税込¥419,100)

カウンタートップ/ステンレス(ヘアライン仕上げ)  
シンク/ステンレス(SUS304)  
加熱機器/100V1口IHヒーター(SIH-BH1 13A-S)  
水栓/フレキシブル水栓(iK-9007/ホワイト)※OP  
¥49,500(税込¥54,450)  
扉カラー/White×Green  
取手/なし(手掛け仕様)  
レンジフード/キューブ型(WMS-453 AM W H600)

※写真の仕様はオプションを含みます。  
※写真はイメージです。

フロートのキャビネットは  
「壁固定式キャビネットの耐荷重試験」※で  
荷重250kgのテストに合格。

2箇所の固定金具と  
5箇所のビス留めで  
キャビネットを固定

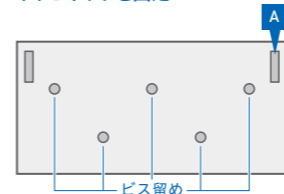

※生活技術研究所による試験結果より(壁固定用下地24mmでの条件下)



キャビネット側取付金具



壁側取付金具

配管カバー

床排水の場合は  
配管カバー(OP)をお付けできます。

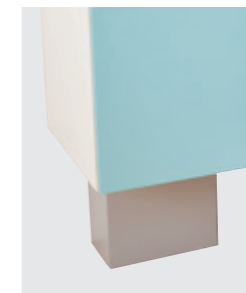

配管カバー ※OP 標準(W300):  
¥15,000(税込16,500) /  
特注(W300~1200):  
¥29,000(税込31,900)

収納

無理なく手が届く吊戸棚は、上のスペース  
を「見える収納」としても活用できます。



カウンタートップ

美しいヘアライン仕上げでキッチンの  
デザインを引き立てます。



シンク

幅40cm、奥行31cm、深さ19cm  
の一人暮らしに最適サイズ。



水栓

使いやすいシングルレバー水栓で、  
お湯と水の切り替えが可能です。



レンジフード

キューブ型のフードは  
キッチンと同じ奥行50cm。



加熱機器

安心安全で操作しやすいガラスタッチパネルキーのIHヒーターを標準採用。  
オプションでトップフラットやガスコンロも選べます。

トップフラット

(熱源なし)

1口IHヒーター



1口ガスコンロ



フロート

間口	品番	価格
90cm	FL090FJTM L/R	¥366,000(税込¥402,600)
120cm	FL120FJTM L/R	¥381,000(税込¥419,100)

対応仕様の詳細は P118

## Size・Color

間口

間口90cm  
間口120cm

奥行

奥行50cm

カラー(標準仕様)

扉カラー(6色)  
独自カラー  
カラー  
天板カラー(1色)  
ステンレス

カラー(オプション)

フレキシブル水栓用  
カラーホース(計3色)  
IHヒーター用  
カラーパネル(計2色) 受注生産品

※カラーグレードにより価格が異なります。  
※特注カラーも対応します。

カラーの詳細は P101

## Option

キューブ型レンジフード  
(背壁取付)

(XAI-3A-4516S)  
¥181,000(税込¥199,100)  
※横扉は含まれません。



キューブ型レンジフード  
(背壁取付)

(WMS-603AM W/K/SI H600)  
差額なし  
※横扉1枚同梱



1口ガスコンロの場合におすすめ!

シングルレバー混合水栓  
(フレキシブル)

(iK-9007)  
¥49,500(税込¥54,450)  
※在庫限り



LED棚下灯

(TW10040NRF)  
¥22,000(税込¥24,200)  
(吊戸・コード溝加工含む)



オプションの詳細は P098



▲詳細はこちら

## タイプ



セパレートタイプ

ハーフタイプ

機能性を極限まで追求した  
シンプルなフォルム。  
木の温もりを感じるモダンキッチン。



※写真はイメージです。

## イチョンPoint!

サイドパネルまで木目に。  
観葉植物のように、  
どんな空間にもなじみます

薄型ステンレストップ  
や、取手レスのキャビ  
ネット扉など、木目以  
外の存在感を極限まで  
薄めた、こだわりのデ  
ザイン。

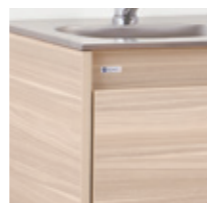

SCA120FJTM L  
¥386,000 (税込¥424,600)

カウンタートップ/ステンレス(ヘアライン仕上げ)  
シンク/ステンレス(SUS304)  
加熱機器/100V1口IHヒーター(SIH-BH113A-S)  
水栓/シングルレバー水栓(KM5111TR20KA)  
扉カラー/7152W  
取手/なし(手掛け仕様)  
レンジフード/キューブ型(WMS-453 AM W H600)

## 扉

取手を無くした手掛け仕様の扉を採用。



## 収納

取手レスのすっきりとした扉に中仕切りなしの  
広々とした収納スペース。



## カウンタートップ

美しいヘアライン仕上げで  
キッチンのデザインを引き立てます。



## シンク

幅40cm、奥行31cm、深さ19cmの  
一人暮らしに最適サイズ。



## 水栓

使いやすいシングルレバー水栓で、  
お湯と水の切り替えが可能です。



## レンジフード

キューブ型のフードは調理の  
邪魔にならない奥行50cm。



## 加熱機器

安心安全で操作しやすいガラスタッチパネルキーの1口IHヒーターを標準採用。  
オプションでトップフラットや2口IH、ガスも選べます。

※奥行サイズによっては設置できない機器もございます。詳細は仕様表をご確認ください。

<b>トップフラット</b> (熱源なし)	<b>1口IHヒーター</b> 	<b>1口ガスコンロ</b> 	<b>斜め置き 2口IHヒーター</b> 
<b>縦置き 2口IHヒーター</b> 	<b>横置き2口IHヒーター (上面操作)</b> 	<b>縦置き 2口ガスコンロ</b> 	

## アルベロ

間口	品番	価格
120cm	SCA120FJTM L/R (310Gシンク)	¥386,000(税込¥424,600)
	SCA120FJTM6 L/R (310Gシンク)	¥403,000(税込¥443,300)
150cm	SCA150FJTM L/R (450Gシンク)	¥438,000(税込¥481,800)
	SCA150FJTM6 L/R (450Sシンク)	¥453,000(税込¥498,300)

対応仕様の詳細は P118

## Size・Color

間口 120cm  
間口 150cm

奥行 55cm  
奥行 60cm

扉・キャビネットカラー(2色)  
独自  
カラー

天板カラー(1色)  
ステンレス

レンジフードカラー(3色)

天板カラー(2色)  
パイオ  
マーブル

※カラーグレードにより価格が異なります。  
※特注カラーも対応します。  
※標準カラー以外は即納いたしかねる場合がございます。

カラーの詳細は P101

## Option

シングルレバー混合水栓  
(フレキシブル)

(JK-9007)  
¥49,500(税込¥54,450)  
※在庫限り



LED棚下灯

(TW10040NRF)  
¥22,000(税込¥24,200)  
(吊戸・コード満加工含む)



電気温水器 12L (100V)

(EHPN-H12V2-KA2)  
¥97,000(税込¥106,700)



電温仕様キャビネット  
+¥5,000(税込¥5,500)

オプションの詳細は P098

# 05 OFFICE KITCHEN SERIES

オフィスキッチンシリーズ



効率的&省スペース!  
使える工夫がいっぱいの  
オフィス向けシリーズ

省スペースでも  
大容量収納!

オフィスの  
キッチンに  
欲しい機能を  
効率的に集約



- オフィス
- 各種施設
- 店舗

# Oasis1

オアシス1

Oasis1



▲詳細はこちら

タイプ



フルタイプ

ミニキッチン「ミニ」をベースに  
オフィス向け機能を詰め込んだ、  
大容量かつ機能的なミニキッチンです。

イチオシPoint!

## オフィス向けの機能が満載!

大容量収納・お盆受け・コンセントを標準装備。  
オフィスでの様々な要望にお応えします。

ROK120SFB L  
¥340,000 (税込¥374,000)

カウンタートップ/ステンレス(エンボス仕上げ)  
シンク/ステンレス(SUS304)  
加熱機器/トップフラット  
水栓/シングルレバー水栓(KM5111TR20KA)  
扉カラー/ホワイト(低圧メラミン)  
上部幕板・フロントパネルカラー/ブルー  
取手/HZ-96(樹脂製:シルバー)

※写真はイメージです。

### 収納

上部の収納スペースは、オープン棚と扉付き収納で使い分けが可能。  
下部は小物収納時に便利な引き出しと、大きな収納スペースで、オフィスの様々な要望に応えます。



### 照明スイッチ

押しやすい照明スイッチ。コンセント付きだから湯沸かし器なども使用可能です。



### 水切り棚

耐久性に優れたステンレス製の水切り棚。



### お盆受け

オフィスキッチンには欠かせないお盆受けは従来のまま。



### カウンタートップ

キズが目立たないエンボス仕上げ。標準は熱源なしのトップフラット。



### シンク

ゆったりサイズのシンクで洗い物も楽々!



### 水栓

使いやすいシングルレバー水栓で、お湯と水の切り替えが可能です。



### 加熱機器

間口150cm以上では1口IHヒーターを組み込むこともできます。※IH組み込みの場合はお盆受けは無くなります。



### トップフラット

(熱源なし)

### 1口IHヒーター

### オアシス1

間口	品番	価格
90cm	ROK090SFB L/R	¥307,000(税込¥337,700)
105cm	ROK105SFB L/R	¥324,000(税込¥356,400)
120cm	ROK120SFB L/R	¥340,000(税込¥374,000)
150cm	ROK150SFB L/R	¥408,000(税込¥448,800)

対応仕様の詳細は P119

## Size・Color

間口 90cm  
間口 105cm  
間口 120cm  
間口 150cm

奥行 58cm

扉カラー(1色)

ミニキッチン標準色

上部幕板・フロントパネルカラー(1色)

独自カラー

天板カラー(1色)

ステンレス

扉カラー(計28色)

クリア

マット

ライト

天板カラー(計6色)

人工大理石

メラミン化粧板

※カラーグレードにより価格が異なります。  
※特注カラーも対応します。

カラーの詳細は P101

## Option

### 鏡(扉裏設置)

上部収納扉裏には鏡が設置可能です。身だしなみチェックにご活用ください。  
+¥48,000(税込¥52,800)



### ミニLED照明

(SENLED-350)  
+¥16,000(税込¥17,600)



### 電気温水器 12L(100V)

(EHPN-H12V2-KA2)  
¥97,000(税込¥106,700)



電温仕様キャビネット  
+¥5,000(税込¥5,500)

※冷蔵庫収納仕様の際には引き出し下の扉は無くなります。

オプションの詳細は P098

# Oasis2

オアシス2

OASIS2



▲詳細はこちら

タイプ



セパレートタイプ

オフィスに必要な機能はそのままに、  
ワンランク上のデザインを。  
省スペースながらも大容量を実現。



※写真はイメージです。

## イチオシPoint!

### 大容量収納と機能を、 さらに使いやすく。

使い分けしやすい引き出しやお盆が収納できる可動棚は、多人数が利用するオフィスに嬉しい仕様。シンプルながら細部にこだわったデザインで、上質な空間を演出します。



SOK120SFK L  
¥368,000 (税込¥404,800)

カウンタートップ/人工大理石(コーラルホワイト)  
シンク/ステンレス(SUS304)  
加熱機器/トップフラット  
水栓/シングルレバー水栓(KM5111TKA)  
扉カラー/バーチ(TE-2055)  
取手/ライン取手(樹脂製:シルバー)

## 収納

ビッグな収納スペース(写真はイメージです)



上部収納スペースにはお盆も収納できます。



来客が重なっても安心のゆったり広めの水切棚。



引き出しにはカトラリーなどが収納できる収納トレー付き。



## コンセント

2口コンセントが標準装備でポットやコーヒーメーカーにも。



## カウンタートップ・シンク

人工大理石のカウンターでオフィスを上質空間に演出。シンクは大きめで、洗い物も楽々。



## 水栓

使いやすいシングルレバー水栓で、お湯と水の切り替えが可能です。



## 照明

水切棚の上にミニLED照明を標準設置。



## オアシス2

間口	品番	価格
120cm	SOK120SFK L/R	¥368,000(税込¥404,800)
	SOK120SFP L/R	¥345,000(税込¥379,500)
150cm	SOK150SFK L/R	¥395,000(税込¥434,500)
	SOK150SFP L/R	¥367,000(税込¥403,700)

対応仕様の詳細は P119

## Size・Color

間口 120cm  
間口 150cm

奥行 60cm

扉カラー(計28色)

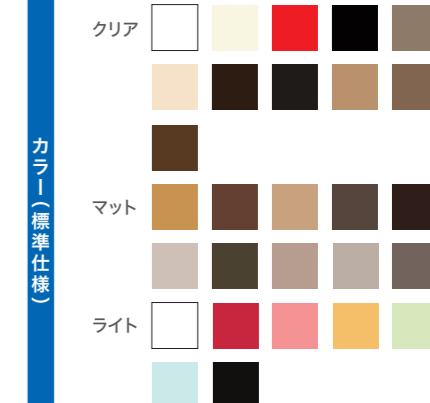

天板カラー(3色)



天板カラー(計4色)



※カラーグレードにより価格が異なります。  
※特注カラーも対応します。

カラーの詳細は P101

## Option

### 小型冷蔵庫 45L

(IRSD-5A-W)  
¥39,000(税込¥42,900)



### シングルレバー混合水栓 (60°回転規制)

(MKZ535MMXE)  
¥38,000(税込¥41,800)



### 電気温水器 12L(100V)

(EHPN-H12V2-KA2)  
¥97,000(税込¥106,700)



電温仕様キャビネット  
+¥5,000(税込¥5,500)

※冷蔵庫収納仕様の際には引き出し下の扉は無くなります。

オプションの詳細は P098

# OASIS3

オアシス3

OASIS3



▲詳細はこちら

タイプ



セルレットタイプ

ハーフタイプ

限られたスペースにもオフィスキッチンを！  
奥行を抑えた、給湯室に“ちょうどいい”  
大容量ミニキッチンです。

イチオシPoint!

**トールキャビネットを標準装備で、  
超・大容量を実現！**

奥行を45cmまで抑えながらも、収納力はさらにアップ！  
トールキャビネットは分割設置も可能です。



**TOK180AFT L**  
¥450,000 (税込¥495,000)  
カウンタートップ/バイオマーブル  
(7851W)  
シンク/ステンレス(SUS304)  
加熱機器/トップフラット  
水栓/シングルレバー水栓(183-136)  
扉カラー/ホワイト(低圧メラミン)  
取手/117.64.645(金属製)

## 収納

開き扉と三段引き出し付きの収納力のあるベースキャビネットに、  
さらに吊戸棚と高さ180cmのトールキャビネットをプラス！  
これだけの大容量収納が標準装備なので、従業員が多いオフィスにも対応できます。



## カウンタートップ・シンク

天板は木目が美しいバイオマーブル。  
シンクサイズ 幅44.6cm、奥行36cm、深さ16.5cm。

## 水栓

ポットへの水入れがしやすい  
グースネック水栓を標準採用。



・防滴用カバー付き  
・ゴミ収集と防臭機能付き排水トラップ

## オアシス3

間口	品番	価格
180cm	<b>TOK180AFT L/R</b> (扉カラー:ミニキッチン標準色) (内訳) ●キッチン(135cm) ..... ¥261,000(税込¥287,100) ●トールキャビネット(45cm) ..... ¥128,000(税込¥140,800) ●吊戸棚(75cm) ..... ¥61,000(税込¥67,100)	¥450,000(税込¥495,000)
	<b>TOK180AFP L/R</b> (扉カラー:ライト) (内訳) ●キッチン(135cm) ..... ¥269,000(税込¥295,900) ●トールキャビネット(45cm) ..... ¥136,000(税込¥149,600) ●吊戸棚(75cm) ..... ¥69,000(税込¥75,900)	¥474,000(税込¥521,400)
	<b>TOK180AFK L/R</b> (扉カラー:クリア・マット) (内訳) ●キッチン(135cm) ..... ¥278,000(税込¥305,800) ●トールキャビネット(45cm) ..... ¥145,000(税込¥159,500) ●吊戸棚(75cm) ..... ¥78,000(税込¥85,800)	¥501,000(税込¥551,100)

対応仕様の詳細は P119

## Size・Color

間口 **180cm**

奥行 **45cm**

扉カラー (1色)  
ミニキッチン  
標準色

天板カラー (2色)  
バイオ  
マーブル

扉カラー (計28色)



天板カラー (1色)  
人工  
大理石

※カラーグレードにより価格が異なります。  
※特注カラーも対応します。

カラーの詳細は P101

## Option

### LED棚下灯

(TW10040NRF)  
¥22,000(税込¥24,200)  
(吊戸・コード溝加工含む)



### 電気温水器 12L(100V)

(EHPN-H12V2-KA2)  
¥97,000(税込¥106,700)



電温仕様キャビネット  
+¥5,000(税込¥5,500)

オプションの詳細は P098

# 06 BARRIER FREE KITCHEN SERIES

バリアフリーキッチンシリーズ



身体への負担を考慮し  
安全性・利便性を  
追求したシリーズです

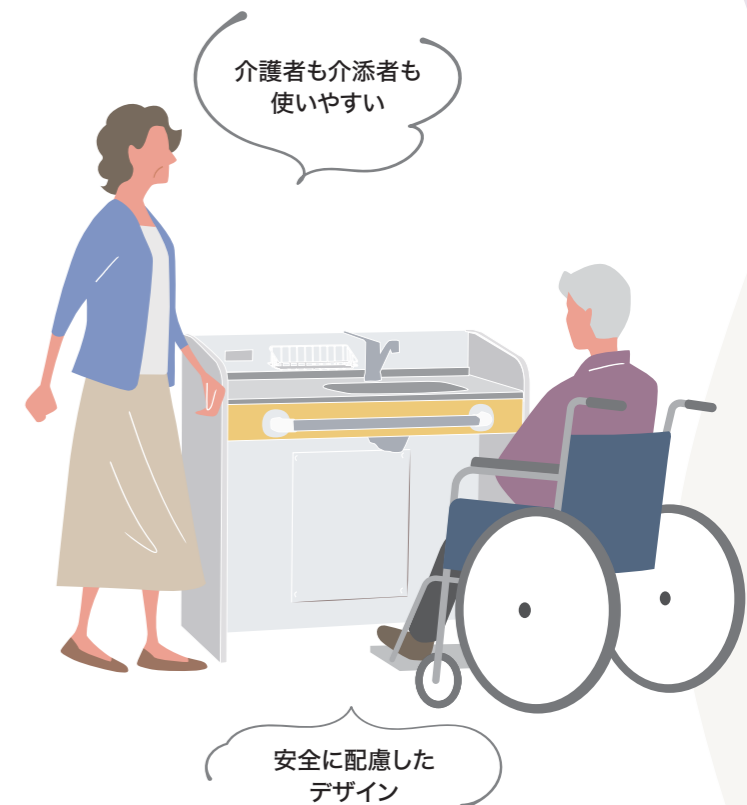

戸建  
分譲

各種  
施設

病院

# Carehouse Kitchen

ケアハウスキッチン

Carehouse Kitchen



▲詳細はこちら

タイプ

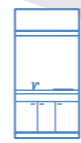

フルタイプ



ハーフタイプ

便利さ、使いやすさを優先！  
車いすでも安心して使える小型キッチン。



※写真の仕様はオプションを含みます。  
※写真はイメージです。

価格はオプションを含みません。  
**RCK090AFA R H**  
¥209,000 (税込¥229,900)  
カウンタートップ/ステンレス(鏡面仕上げ)  
シンク/ステンレス(SUS304)  
加熱機器/トップフラット  
水栓/シングルレバー水栓(KM5111TR20KA)  
フロントパネル/イエロー(PYE) ※OP  
¥15,000(税込¥16,500)  
サポートバー/樹脂製 ※OP  
¥26,500(税込¥29,150)

## イチオシPoint!

### 座ったまま 使いやすいデザイン

天板高は低めの73cm。広々とした足元空間で、車椅子のままでも、椅子に座って足を伸ばし入れても使いやすく、ストレスがありません。

### 安全に配慮した 安心設計

キャビネットの側板の角を落として、角丸仕様に。フロントパネルには、オプションで立ち座りに便利なサポートバーを設置できます。



### カウンタートップ

美しい鏡面仕上げのステンレストップは、お手入れも簡単。



### シンク

幅40×奥行31×深さ12cmの浅めのシンクは車椅子に座ったままでも使いやすいサイズです。



### 水切りカゴ

スポンジや洗剤を1箇所にスッキリとまとめられます。



### 一口コンセント

カウンターにポットを置くことを想定したコンセントを標準設置。※熱源なしトップフラットのみ



### 水栓

使いやすいシングルレバー水栓で、お湯と水の切り替えが可能です。



### 加熱機器

オプションでお湯を沸かすのに便利なIHヒーターを追加できます。  
※間口サイズによっては設置できない機器もございます。詳細は仕様表をご確認ください。  
※IHヒーターを追加する場合、バックガードの一口コンセントがなくなります。

#### トップフラット

(熱源なし)

#### 1口IHヒーター



#### 横置き2口IHヒーター (前面操作)



### ケアハウスキッチン

間口	品番	価格
90cm	RCK090AFA L/R H	¥217,000 (税込¥238,700)
	RCK090AFA L/R	¥276,000 (税込¥303,600)
105cm	RCK105AFA L/R H	¥221,000 (税込¥243,100)
	RCK105AFA L/R	¥284,000 (税込¥312,400)
120cm	RCK120AFA L/R H	¥225,000 (税込¥247,500)
	RCK120AFA L/R	¥288,000 (税込¥316,800)
150cm	RCK150AFA L/R H	¥247,000 (税込¥271,700)
	RCK150AFA L/R	¥322,000 (税込¥354,200)

対応仕様の詳細は P120

## Size・Color

間口 90cm  
105cm  
120cm  
150cm

奥行 50cm

フロントパネルカラー(1色)

ライト

天板カラー(1色)

ステンレス

フロントパネルカラー(6色)

ライト

天板カラー(3色)

人工大理石

※カラーグレードにより価格が異なります。  
※特注カラーも対応します。

カラーの詳細は P101

## Option

### シングルレバー混合水栓 (60°回転規制)

(MKZ545MMXE)  
¥37,000(税込¥40,700)



### サポートバー(樹脂製)

立ち上がる動作にも座る動作にも安心なサポートバー。  
¥26,500(税込¥29,150)

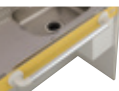

### サイドキャビネット

収納力を増やしたいの声にお応えしました。  
¥45,000(税込¥49,500)



### 配管カバー

¥12,000(税込¥13,200)

### 電気温水器 12L

(EHPN-H12V2-KA2)  
¥97,000(税込¥106,700)  
(EHPN-CA12ECS4-KA)  
¥223,000(税込¥245,300)



オプションの詳細は P098

# NEW Silky

ニューシルキー



▲詳細はこちら

タイプ



セパレートタイプ

使う人を選ばないフラットデザイン。  
立って使える、座って使える、  
コンパクトキッチン。



## イチョシPoint!

### どんな人にも 寄り添うデザイン

やや低めの天板高は80cm。立ち座りどちらにも対応できる、どんな人にも使いやすいキッチンです。

### キャビネットに収納できる ワゴン椅子付き

オプションのキャスター付きワゴンは、キャビネットと一体化できる、すっきりデザイン!



価格はオプションを含みません。

**RGT150SSJWK L**  
¥494,000 (税込¥543,400)  
カウンタートップ/人工大理石(コーラルホワイト)  
シンク/ステンレス(SUS304)  
加熱機器/200V2口IHヒーター(SIH-B223AJ-W)  
水栓/シングルレバー水栓(KM5111TKA)  
扉カラー/パーチ(TE-2055)  
取手/ライン取手(樹脂製:シルバー)  
レンジフード/深型シロッコファン(BDR-3HL-601W)  
キャスター付きワゴン(WG60K)※OP  
¥79,000(税込¥86,900)

## 収納

介添者に向けたウォールキャビネットと、開き扉と大小引き出し付きのベースキャビネットをご用意。開き戸タイプは大きなキッチングッズを、引き出し収納にはカトラリーなどをスッキリ収納。



## カウンタートップ

上質仕上げの人工大理石カウンター。



## シンク

使いやすい大型のシンクで洗い物も楽々。



## 水栓

使いやすいシングルレバー水栓で、お湯と水の切り替えが可能です。



## レンジフード

深型(ブーツ型)シロッコファンで換気もバッチリ。

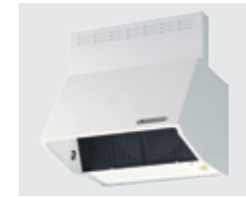

## 加熱機器

お茶をいれるのもお料理にも便利な、2口IHヒーターを標準採用。オプションでトップフラット、1口IHヒーターも選択できます。



## ニューシルキー

間口	品番	価格
150cm	RGT150SSJWK L/R	¥494,000(税込¥543,400)
	RGT150SSJWP L/R	¥464,000(税込¥510,400)
180cm	RGT180SJWK L/R	¥534,000(税込¥587,400)
	RGT180SJWP L/R	¥499,000(税込¥548,900)

対応仕様の詳細は P120

## Size・Color

間口 150cm  
間口 180cm  
奥行 60cm

## 扉カラー(計28色)

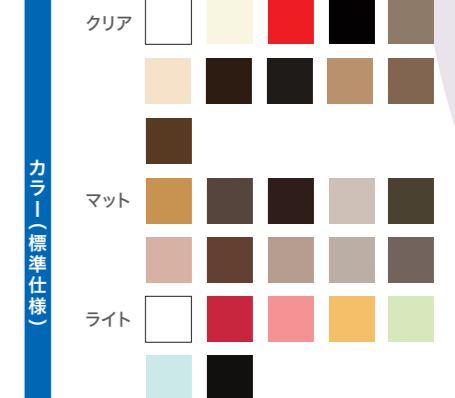

## 天板カラー(3色)



## 天板カラー(3色)



※カラーグレードにより価格が異なります。  
※特注カラーも対応します。

カラーの詳細は P101

## Option

### キャスター付きワゴン

移動が楽なキャスター付き。座面前には収納用の収納口があります。(WG60K) ¥79,000(税込¥86,900)



### シングルレバー混合水栓(60°回転規制)

(MKZ545MMXE) ¥37,000(税込¥40,700)



### LED棚下灯

(TW10040NRF) ¥22,000(税込¥24,200)  
(吊戸・コード溝加工含む)



### ダウンウォール

(JDS-900) ¥49,000(税込¥53,900)



オプションの詳細は P098

※写真の仕様はオプションを含みます。  
※写真はイメージです。

# Counter Kitchen

カウンターキッチン

Counter Kitchen



▲詳細はこちら

タイプ



セパレートタイプ

ハーフタイプ

足元がすっきりとしたカウンタータイプ。  
ミニマムでもゆとりを感じるミニキッチン。



## イテオシPoint!

### 車椅子でも使いやすい ユニバーサルデザイン

足元にゆとりのある壁固定式のカウンタータイプ。車椅子でも動きを制限されずに使いやすいデザイン。



### 曲面デザインの配管カバーで、 安全に配慮。

角を無くし、曲面の配管カバーにすることで、足元の安全に配慮しています。



価格はオプションを含みません。  
RKK090AJTA L  
¥288,000 (税込¥316,800)

カウンタートップ／人工大理石（コーラルホワイト）  
シンク／ステンレス（SUS304）  
加熱機器／100V1口IHヒーター（SIH-BH113A-S）  
水栓／シングルレバー水栓（KM5111TR20KA）  
扉・パネルカラー／ホワイト（PWH）  
レンジフード／深型シロッコファン（BDR-3HL-601W）※OP  
¥58,000 (税込¥63,800)  
収納／吊戸棚（TT30FL）※OP  
¥25,000 (税込¥27,500)

※写真の仕様はオプションを含みます。  
※写真はイメージです。

カウンターキッチンのカウンターは「かべ固定式カウンターの強度試験<sup>※</sup>」で荷重200kgのテストに合格。

安心・安全の設計が  
証明されました。

（間口120cmの場合）

※調査：岐阜県生活技術研究所



### カウンタートップ

上質仕上げの人工大理石カウンター。

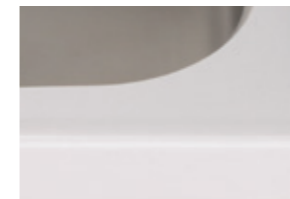

### シンク

幅40×奥行31×深さ12cmの浅めのシンクは車椅子に座ったままでも使いやすいサイズです。



### 水栓

使いやすいシングルレバー水栓で、お湯と水の切り替えが可能です。



### 加熱機器

トップフラットか、1口IHヒーターを選べます。

#### トップフラット

（熱源なし）

#### 1口IHヒーター



### カウンターキッチン

間口	品番	価格
90cm	RKK090AFA L/R	¥256,000 (税込¥281,600)
	RKK090AJTA L/R	¥288,000 (税込¥316,800)
120cm	RKK120AFA L/R	¥281,000 (税込¥309,100)
	RKK120AJTA L/R	¥313,000 (税込¥344,300)

対応仕様の詳細は P121

## Size・Color

間口 90cm  
間口 120cm

奥行 45cm

扉・パネルカラー（7色）



天板カラー（3色）



※カラーグレードにより価格が異なります。  
※特注カラーも対応します。

カラーの詳細は P101

## Option

### 吊戸棚

吊戸棚で収納力UP。

W30cm (TT30F L/R)  
¥25,000 (税込¥27,500)  
W60cm (TT60F L/R)  
¥37,000 (税込¥40,700)



### キューブ型レンジフード （背壁取付）

(WMS-453 AM W/K/SI H500)  
¥98,000 (税込¥107,800)

(WMS-603 AM W/K/SI H500)  
¥98,000 (税込¥107,800)  
※横幕板は1枚同梱



### LED棚下灯

(TW10040NRF)  
¥22,000 (税込¥24,200)  
（吊戸・コード満加工含む）  
※間口90cmには取付できません。



### シングルレバー混合水栓 （フレキシブル）

(iK-9007)  
¥49,500 (税込¥54,450)  
※在庫限り



### シングルレバー混合水栓 （60°回転規制）

(MKZ545MMXE)  
¥37,000 (税込¥40,100)



オプションの詳細は P098

# Table Kitchen

テーブルキッチン

Table Kitchen



▲詳細はこちら

タイプ



セパレートタイプ

ハーフタイプ

車いすに座りながら料理も楽々。  
シンプルなオープンスタイルキッチン。

価格はオプションを含みません。

**RTK120AFA L**  
¥271,000 (税込¥298,100)  
カウンタートップ/人工大理石(コーラルホワイト)  
シンク/ステンレス(SUS304)  
加熱機器/トップフラット  
水栓/シングルレバー水栓(KM5111TR20KA)  
フロントパネルカラー/グリーン(PGN)  
キャスター付きワゴン(CSC30 L/R)※OP  
¥45,000(税込¥49,500)



※写真の仕様はオプションを含みます。  
※写真はイメージです。

## イチオシPoint!

### 車椅子で動きやすい・使いやすいを追求したデザイン

天板高は低めに、側板の角を落とし、排水トラップは壁沿いへ。  
車椅子ユーザーの利便性を考え、足元の障害をできる限り取り除いた安心設計。



天板高



座ったままでも  
使いやすい天板高

天板高  
73cm

#### カウンタートップ

インテリアなじむ、上質仕上げの人工大理石カウンター。



#### シンク

幅40×奥行31×深さ12cmの浅めのシンクは車椅子に座ったままでも使いやすいサイズ。



#### 水栓

使いやすいシングルレバー水栓で、お湯と水の切り替えが可能です。



#### 一口コンセント

カウンターにポットを置くことを想定したコンセントを標準設置。

※IHヒーター組み込み使用の場合は対応不可



#### 加熱機器

オプションでお湯を沸かすのに便利なIHヒーターを追加できます。  
※IHヒーターを追加する場合、一口コンセントの組み込みはできません。

##### トップフラット

(熱源なし)

##### 1口IHヒーター



#### テーブルキッチン

間口	品番	価格
90cm	RTK090AFA L/R	¥249,000(税込¥273,900)
	RTK090AJTA L/R	¥281,000(税込¥309,100)
120cm	RTK120AFA L/R	¥271,000(税込¥298,100)
	RTK120AJTA L/R	¥303,000(税込¥333,300)

対応仕様の詳細は P121

## Size・Color

間口 90cm  
120cm

奥行 50cm

フロントパネルカラー (7色)



天板カラー (3色)



※カラーグレードにより価格が異なります。  
※特注カラーも対応します。

カラーの詳細は P101

## Option

#### キャスター付きワゴン

自由に移動できて便利な収納キャビネット。  
(CSC30 L/R)  
¥45,000(税込¥49,500)



#### シングルレバー混合水栓 (ゲースネック)

(183-136)  
¥40,000(税込¥44,000)



#### シングルレバー混合水栓 (60°回転規制)

(MKZ545MMXE)  
¥37,000(税込¥40,700)



オプションの詳細は P098

# 07 SET STRAGE / BATHROOM VANITY

セット収納・洗面化粧台

Repeatが提案する  
機能的な各種収納や  
洗面化粧台の  
シリーズです

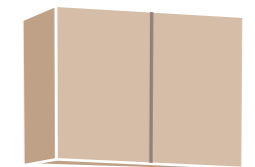

キッチンと  
カラーを合わせたり、  
同時納入もOK



Repeat  
オリジナルの  
洗面台も!

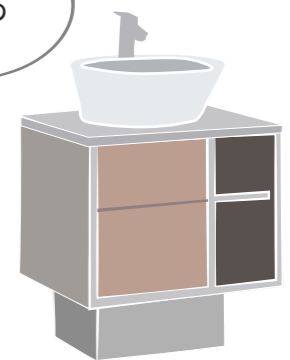

セット  
収納

# Shoes box

シューズボックス

〈ハーフ・ユニット〉



▲詳細はこちら

〈フル〉



▲詳細はこちら



お部屋に合わせてセレクト可。  
サイズ×タイプで多彩なサイズ展開  
玄関スペースをもっと快適に!



### イチオシPoint!

#### 樹脂製の可動棚

軽くて取り外し簡単な樹脂製の可動棚。



#### 傘収納スペース

間口45cmと75cmは、15cm幅の傘収納スペースを設置。



※写真はイメージです。

ZGU060KBBM

¥116,000 (税込¥127,600)

カラー/ノルテオーク (TE-SN882)  
取手/ライン取手 (樹脂製:シルバー)  
ユニットタイプ

### 規格サイズ以外もOK!

規格サイズだと少し間口や高さが合わないな...  
という場合には、10mm単位でサイズカスタムも承ります!

- 間口: 300mm~900mmまで。
- 高さ: フルタイプのみカスタム可。1800mm~2300mmまで。

### タイプ・間口

ハーフ・ユニット・フルの3つのタイプに、間口は30cm~75cmまで15cm刻みで4種類をご用意。  
様々な広さの玄関に合わせてお選びいただけるバリエーションの多さがポイント!

#### 間口: 30cm

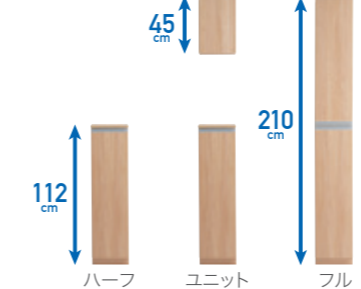

#### 間口: 45cm

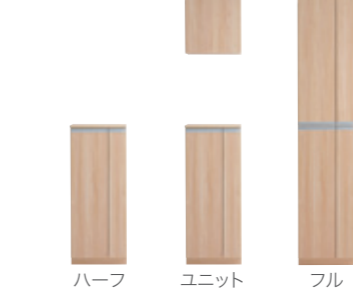

#### 間口: 60cm

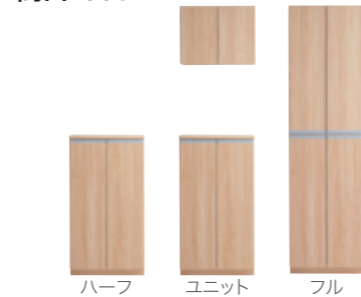

#### 間口: 75cm

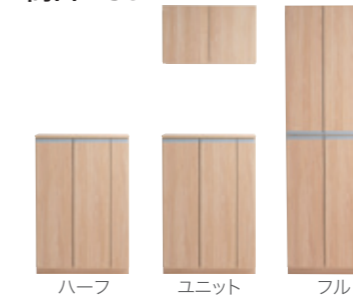

### 置床スタイル

置床スタイルは台輪一体型が標準。アジャスター付の脚にも変更OK!



### シューズボックス (台輪一体型)

ハーフ(下台のみ)		
間口	品番	価格
30cm	ZGH030KB L/R(W/M/D)	¥60,000 (税込¥66,000)
45cm	ZGH045KB L/R(W/M/D)	¥75,000 (税込¥82,500)
60cm	ZGH060KBB(W/M/D)	¥77,000 (税込¥84,700)
75cm	ZGH075KB L/R(W/M/D)	¥91,000 (税込¥100,100)

### ユニット(ハーフ+天袋セット)

間口	品番	価格
30cm	ZGU030KB L/R(W/M/D)	¥91,000 (税込¥100,100)
45cm	ZGU045KB L/R(W/M/D)	¥109,000 (税込¥119,900)
60cm	ZGU060KBB(W/M/D)	¥116,000 (税込¥127,600)
75cm	ZGU075KB L/R(W/M/D)	¥136,000 (税込¥149,600)

### フル(下台+上台セット)

間口	品番	価格
30cm	ZGF030KB L/R(W/M/D)	¥104,000 (税込¥114,400)
45cm	ZGF045KB L/R(W/M/D)	¥130,000 (税込¥143,000)
60cm	ZGF060KBB(W/M/D)	¥137,000 (税込¥150,700)
75cm	ZGF075KB L/R(W/M/D)	¥160,000 (税込¥176,000)

### シューズボックス (アジャスター型)

ハーフ(下台のみ)		
間口	品番	価格
30cm	ZGH030AB L/R(W/M/D)	¥68,000 (税込¥74,800)
45cm	ZGH045AB L/R(W/M/D)	¥83,000 (税込¥91,300)
60cm	ZGH060ABB(W/M/D)	¥85,000 (税込¥93,500)
75cm	ZGH075AB L/R(W/M/D)	¥99,000 (税込¥108,900)

### ユニット(ハーフ+天袋セット)

間口	品番	価格
30cm	ZGU030AB L/R(W/M/D)	¥99,000 (税込¥108,900)
45cm	ZGU045AB L/R(W/M/D)	¥117,000 (税込¥128,700)
60cm	ZGU060ABB(W/M/D)	¥124,000 (税込¥136,400)
75cm	ZGU075AB L/R(W/M/D)	¥144,000 (税込¥158,400)

### フル(下台+上台セット)

間口	品番	価格
30cm	ZGF030AB L/R(W/M/D)	¥112,000 (税込¥123,200)
45cm	ZGF045AB L/R(W/M/D)	¥138,000 (税込¥151,800)
60cm	ZGF060ABB(W/M/D)	¥145,000 (税込¥159,500)
75cm	ZGF075AB L/R(W/M/D)	¥168,000 (税込¥184,800)

## Size・Color

間口 30cm  
間口 45cm  
間口 60cm  
間口 75cm

奥行 35cm

タイプ  
ハーフタイプ  
ユニットタイプ  
フルタイプ

置床スタイル  
台輪一体型  
アジャスター型

カラー (3色)  
マット

カラーの詳細は P101

### イチオシPoint!

## 組み合わせて作る オリジナルのセットプラン

サイズ違いやタイプ違いの製品を組み合わせて、もっと大きな間口にも対応可。オリジナルのセットプランも作れます。

組み合わせ例

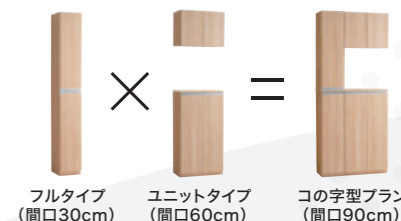

セット  
収納

# Laundry room storage

ランドリー収納



▲詳細はこちら



デッドスペースを活用できる！  
片側扉×オープンラックで  
「目隠し」と「使い勝手」を両立しました。



ZLD060TBLT  
¥21,500 (税込¥23,650)  
カラー/ホワイト(ミニキッチン標準色)  
大タイプ

**イチオシPoint!**

**使い分けに  
便利なデザイン**

よく使うものとそれ以外のものなど、用途に応じて便利に使い分け！



**小タイプは  
ハンガーパイプが  
標準装備**

意外に困る、ハンガーの収納場所として。



## ランドリー収納

小タイプ

間口	品番	価格
60cm	ZLD060SB L/R T	¥24,500 (税込¥26,950)
75cm	ZLD075SB L/R T	¥38,500 (税込¥42,350)
90cm	ZLD090SB L/R T	¥39,800 (税込¥43,780)

大タイプ

間口	品番	価格
60cm	ZLD060TB L/R T	¥21,500 (税込¥23,650)
75cm	ZLD075TB L/R T	¥40,500 (税込¥44,550)
90cm	ZLD090TB L/R T	¥43,000 (税込¥47,300)

狭小スペースから広々ランドリールームまで、容量に合わせて選べます。

間口:60cm

間口:75cm

間口:90cm

小タイプ



大タイプ



## Size・Type

間口	間口60cm 間口75cm 間口90cm	奥行	奥行25cm	タイプ	小タイプ 大タイプ
----	----------------------------	----	--------	-----	--------------

※キッチンと同時納入承ります。※キッチンと同色に変更対応可(カラーグレードにより価格が異なります)。

### 規格サイズ以外もOK!

規格サイズだと少し間口や高さが合わないな...  
という場合には、10mm単位でサイズカスタムも承ります！  
●間口:600mm~900mmまで。  
●高さ:400mm~700mmまで。

# Sanitary room storage

サニタリー収納



▲詳細はこちら



サニタリー用品をひとまとめ。  
すっきり整頓できて  
快適空間をつくる!



ZSN060TSLT  
¥32,600 (税込¥35,860)  
カラー/ホワイト(ミニキッチン標準色)  
スリムタイプ

**イチオシPoint!**

**2サイズとも12ロール分収納できる！  
背の高いスプレーなども◎**

JIS規格\*のトイレトーパーなら、  
どちらも12ロールがピッタリ収まる!



標準タイプ

スリムタイプ

標準タイプ・スリムタイプ共にタオル掛けを同梱

\*JIS規格:JIS P 450に準ずる。幅114mm、ロール直径120mm以下

2段仕様の標準タイプと、3段仕様のスリムタイプの2サイズをご用意。

標準タイプ



スリムタイプ



## サニタリー収納

標準タイプ

間口	品番	価格
60cm	ZSN060SB L/R T	¥31,000 (税込¥34,100)

スリムタイプ

間口	品番	価格
60cm	ZSN060TS L/R T	¥32,600 (税込¥35,860)

## Size・Type

間口	間口60cm	奥行	奥行20cm (スリムタイプ) 奥行25cm (標準タイプ)	タイプ	標準タイプ スリムタイプ
----	--------	----	-----------------------------------	-----	-----------------

※キッチンと同時納入承ります。※キッチンと同色に変更対応可(カラーグレードにより価格が異なります)。

### 規格サイズ以外もOK!

スリムタイプは4段仕様(高さ65cm)に変更することができます。



▲詳細はこちら

シンプルだからこそ使いやすい親切設計。  
ゆったり使える大容量の洗面化粧台。

間口 60cm (奥行 54cm  
高さ 180cm)間口 75cm (奥行 54cm  
高さ 180cm)

イチョシPoint!

ミニキッチンとの  
一括納品も可能!多彩なラインナップから  
お選びいただけます。

## Size

間口 60cm  
間口 75cm

洗面化粧台 リプレイス

間口	品番	価格
60cm	EK-LSBB-60EWN1B-KA	¥90,000(税込¥99,000)
	EK-LSBM-6SLS-KA (ミラーキャビネット)	¥29,000(税込¥31,900)
75cm	EK-LSBB-70EWN1B-KA	¥98,000(税込¥107,800)
	EK-LSBM-7SLS-KA (ミラーキャビネット)	¥31,000(税込¥34,100)

※一般地仕様水栓のみ。寒冷地向け対応はできません。  
※曇り止めヒーターなしPoint  
1ボウルカラー  
ホワイト(W)

## 大容量陶器製ボウル

スタイリッシュな陶器製ボウルは、容量17ℓ(W750満水時)。洗面はもちるん、洗濯・掃除と、水仕事全般に使える親切設計です。

## 石けんなどの置き場に困らない、両サイドのフラットスペース

水栓の両サイドにはフラットなスペースを確保。手洗い石けんや歯ブラシスタンドなどの置き場にも困りません。

スタイリッシュ&シンプル形状の  
シングルレバーシャワー水栓

シンプルなデザインの引き出し式シャワー水栓。ヘッドの高さを変えられるリフトアップ機構付き。

Point  
2

## 1面鏡ミラーキャビネット

毎日の使い勝手と収納を考えた1面鏡ミラーキャビネット。細かな洗面用品を効率よく収納できるワイドトレイを4つ装備しています。

サツと眼鏡などを置いて便利な、  
仮置き棚をミラーの下段に装備

ミラー下に奥行約8cmの仮置き棚を装備。洗顔の時に眼鏡や腕時計などの仮置き場所として使えます。



## ダブルコンセント

ミラーの左右にコンセントを2つ装備。電気シェーバーなどの充電中でもドライヤーや電化製品をご使用いただけます。

〈一体型人工大理石洗面台〉  
▲詳細はこちら〈人工大理石洗面台〉  
▲詳細はこちら

人工大理石天板の大きめの  
洗面台。



間口60cm (TS-JD-B-KA)

天板



シングルレバー水栓



一体型人工大理石洗面台 (JD型・手すり付)

間口	品番	価格
60cm	TS-JD-B-KA	¥155,000(税込¥170,500)



間口75cm (TS-53R(OF)750-P-KA) ※パネルタイプ

天板



シャワー水栓



一体型人工大理石洗面台 (53R型・手すりなし)

間口	品番	価格
75cm	TS-53R(OF)750-P-KA	¥240,000(税込¥264,000)
	TS-53R(OF)750-B-KA	¥185,000(税込¥203,500)
90cm	TS-53R(OF)900-P-KA	¥245,000(税込¥269,500)
	TS-53R(OF)900-B-KA	¥190,000(税込¥209,000)

※P:パネルタイプ/B:プラケット固定タイプ



間口90cm (RZL90-B)

間口90cm (RZR90-B)

一体型人工大理石洗面台 (L型/R型)

間口	品番	価格
75cm	RZL75-B	¥187,000(税込¥205,700)
	RZL90-B	¥189,000(税込¥207,900)
90cm	RZR90-B	¥189,000(税込¥207,900)
	RZL105-B	¥212,000(税込¥233,200)
105cm	RZR105-B	¥212,000(税込¥233,200)
	RZL120-B	¥230,300(税込¥253,300)
120cm	RZR120-B	¥230,000(税込¥253,000)

手すり



シャワー水栓



※一般地仕様水栓のみ。寒冷地向け対応はできません。

## Size・Color

間口 60cm

カラー標準仕様  
天板カラー(1色) ボウルカラー(1色)  
人工大理石 人工大理石

## Option

ミラーキャビネット  
(ホワイト)(MKA-600H) ¥49,000(税込¥53,900)  
(MKA-750H) ¥52,000(税込¥57,200)  
(MKA-900H) ※両袖収納付  
¥59,000(税込¥64,900)

## Size・Color

間口 75cm  
間口 90cmカラー標準仕様  
天板カラー(1色) ボウルカラー(1色)  
人工大理石 人工大理石

## Option

ミラーキャビネット  
(ホワイト)(MKA-600H) ¥49,000(税込¥53,900)  
(MKA-750H) ¥52,000(税込¥57,200)  
(MKA-900H) ※両袖収納付  
¥59,000(税込¥64,900)

## Size・Color

間口 75cm  
間口 90cm  
間口 105cm  
間口 120cmカラー標準仕様  
天板カラー(1色) ボウルカラー(1色)  
人工大理石 人工大理石

洗面空間にも多様性を。  
Repeat オリジナル洗面台



Common Option Repeatオリジナル洗面台 共通オプション

ミラーキャビネット

4種のタイプそれぞれにマッチする、シンプルなキャビネット。



W30cm (1枚扉/左右開きタイプ)  
(LMC030 L/R)  
¥69,500 (税込¥76,450)

W45cm (2枚扉/観音開きタイプ)  
(LMC045)  
¥87,000 (税込¥95,700)

※サイドパネルカラーは洗面台カラーと同色になります。



コンセント付

キッチンパネル

グロスシリーズ **抗菌** **お手入れ簡単**

クリアな質感でどんな空間にもマッチする、スタンダードタイプのキッチンパネル。洗面台まわりの防水対策にも。



スノーホワイト (FX-899G)    マーキュリーホワイト (FX-3421G)    マーキュリー (FX-3420G)    ピアノクリスタホワイト (FX-3495G)    ピアノクリスタピンク (FX-3493G)

モザイクシリーズ **抗菌** **お手入れ簡単**

細部にもこだわりたい方におすすめ！モザイクタイル調のデザインがオシャレな個性派パネル。



スノーグレー (GX-3913LT)    ブラウンベージュ (GX-3911LT)    フレッシュブルー (GX-3916LT)    アースグリーン (GX-3914LT)    クールホワイト (FX-7911LT)

Bon  
ボーン



▲詳細はこちら

タイプ

壁付タイプ

オープン&引き出しの2タイプ収納  
ホテルライクなオンボード洗面台。



BON060  
¥435,000 (税込¥478,500)  
扉カラー/パーテ (TE-2055)



天板  
衝撃への強さと意匠性を両立した上質なセラミック天板。



開閉がしやすい  
プッシュラッチ

ボウル

キズがつきにくく、  
お手入れが容易な陶器製。



水栓

指先だけでも操作が  
しやすいレバー式です。



ボーン

間口	品番	価格
60cm	BON060	¥435,000 (税込¥478,500)

Tercera  
テルセラ



▲詳細はこちら

タイプ

壁付タイプ

スペパを高める内引き出し付き！  
足元スッキリの壁付タイプ。



TER060  
¥190,000 (税込¥209,000)  
扉・キャビネットカラー/  
レbronウォール (TE-SN2055)

ボウル(天板一体型)



継ぎ目がないので、  
お手入れの手間が  
要らないカウンター  
一体型。

水栓



湯水の切り替えが  
簡単なシングルレ  
バー混合水栓。

テルセラ

間口	品番	価格
60cm	TER060	¥190,000 (税込¥209,000)
75cm	TER075	¥200,000 (税込¥220,000)

無駄なくスペースを  
活用できる内引き出し

Size・Color

間口 間口60cm

奥行 奥行50cm

扉カラー(計21色)

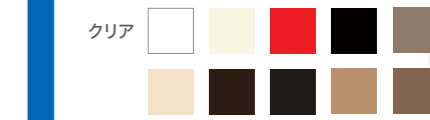

キャビネットカラー(1色)



天板カラー(1色)

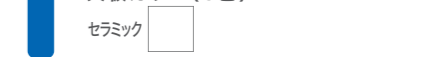

※カラーグレードにより価格が異なります。  
※特注カラーも対応します。

カラーの詳細は P103

Option

ミラーキャビネット

W30cm (1枚扉) (LMC030 L/R)  
¥69,500 (税込¥76,450)  
W45cm (観音開き) (LMC045)  
¥87,000 (税込¥95,700)



配管カバー

(W400×H190)  
¥29,000 (税込¥31,900)



Size・Color

間口 間口60cm  
間口75cm

奥行 奥行45.5cm

扉カラー(計21色)



※カラーグレードにより価格が異なります。  
※特注カラーも対応します。

カラーの詳細は P103

Option

ミラーキャビネット

W30cm (1枚扉) (LMC030 L/R)  
¥69,500 (税込¥76,450)  
W45cm (観音開き) (LMC045)  
¥87,000 (税込¥95,700)



配管カバー

(W400×H350)  
¥29,000 (税込¥31,900)



# Primera

プリメラ



▲詳細はこちら

タイプ

据置タイプ

切り欠きのスリットがアクセント。  
スタイリッシュな据置洗面台。



手を入れやすい  
広めのスリット。

80  
cm

PRI060  
¥193,000 (税込¥212,300)

扉カラー/ノルテオーク (TE-SN882)

※写真はイメージです。

ボウル(天板一体型)



継ぎ目がないので、  
お手入れの手間が  
要らないカウンター  
一体型。

水栓



回す際に力が要ら  
ないハンドルタイ  
プのシングルレバ  
ー混合水栓。

プリメラ

間口	品番	価格
60cm	PRI060	¥193,000 (税込¥212,300)
75cm	PRI075	¥203,000 (税込¥223,300)

## Size・Color

間口60cm  
間口75cm

奥行45.5cm

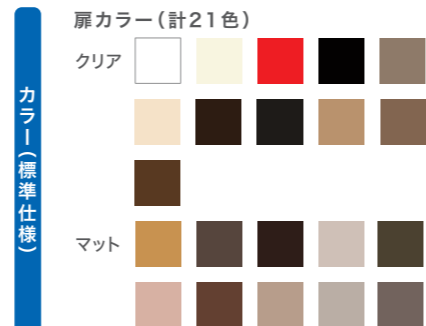

※カラーグレードにより価格が異なります。  
※特注カラーも対応します。

カラーの詳細は P103

## Option

ミラーキャビネット

W30cm(1枚扉) (LMC030 L/R)  
¥69,500 (税込¥76,450)  
W45cm(観音開き) (LMC045)  
¥87,000 (税込¥95,700)



# Segundo

セグンド



▲詳細はこちら

タイプ

据置タイプ

空間にポップな華やかさ。  
個性的な4本脚の洗面台。



80  
cm

SEG060  
¥169,000 (税込¥185,900)

扉・キャビネットカラー/  
イエロー (K6501KN)

アジャスター付きなので  
施工時に高さを調節可能

ボウル(天板一体型)



継ぎ目がないので、  
お手入れの手間が  
要らないカウンター  
一体型。

水栓



回す際に力が要ら  
ないハンドルタイ  
プのシングルレ  
バー混合水栓。

セグンド

間口	品番	価格
50cm	SEG050	¥159,000 (税込¥174,900)
60cm	SEG060	¥169,000 (税込¥185,900)
75cm	SEG075	¥179,000 (税込¥196,900)

## Size・Color

間口50cm 間口75cm  
間口60cm

奥行45.5cm

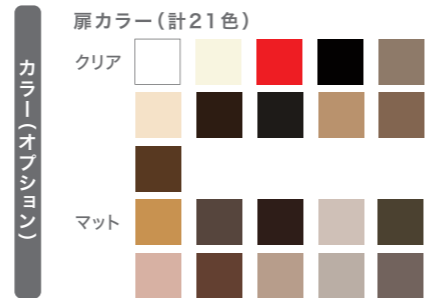
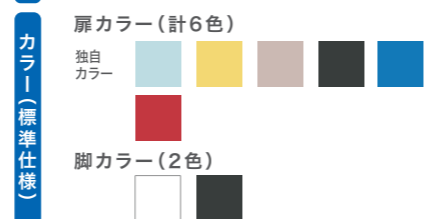

※脚カラーは扉色によって変わります。  
※特注カラーも対応します。

カラーの詳細は P103

## Option

ミラーキャビネット

W30cm(1枚扉) (LMC030 L/R)  
¥69,500 (税込¥76,450)  
W45cm(観音開き) (LMC045)  
¥87,000 (税込¥95,700)



## オプション

★…納期は都度ご確認ください。

加熱機器

3口ガスコンロ パロマ (PKD-N36)	2口ガスコンロ グリル付(斜め) リンナイ (RB2AK3H2SAB)	2口ガスコンロ グリル付(斜め) ハーマン (DG2023SQ1) パロマ (PD-N202BG)	2口ガスコンロ グリル無(縦) パロマ (PKD-230B)	
2口ガスコンロ グリル無(縦) リンナイ (RD3225TSA)	2口ガスコンロ グリル無(横) リンナイ (RD323TSA)	1口ガスコンロ ハーマン (DC1004SB) パロマ (PD-100H-B)	2口ガスコンロ グリル無(斜め) ハーマン (DC2025SQ1) パロマ (PD-202B)	3口IHヒーター(グリルつき) アイリスオーヤマ (IHC-B3201-B)
2口IHヒーター(斜め) 三化工業 (SIH-B224C-W) 三化工業 (SIH-B224C-G)	2口IHヒーター(縦:上面操作) 三化工業 (SIH-BH223BJL-B/W)	2口IHヒーター(縦:前面操作) 三化工業 (SIH-B223AL-W)	2口IHヒーター(横:上面操作) 三化工業 (SIH-BH223BJW-W/B)	2口IHヒーター(横:前面操作) 三化工業 (SIH-B223AW-W)
1口IHヒーター(ガラスタッチパネル) 三化工業 (SIH-BH113A-S) 100V (SIH-BH213A-S) 200V	水栓	シングルレバー混合水栓 水栓穴:φ36×1 吐水パイプ200mm KVK (KM5111TR20KA)	シングルレバー混合水栓 水栓穴:φ36×1 吐水パイプ260mm KVK (KM5111TKA)	シングルレバー混合水栓 水栓穴:φ36×1 (60°回転規制) ミズタニバルブ (MKZ535MMVXE)
シングルレバー混合水栓 水栓穴:φ36×1 (60°回転規制) ミズタニバルブ (MKZ545MMVXE)	シングルレバー混合水栓(グースネック) 水栓穴:φ36×1 カフダイ (183-136)	シングルレバー混合水栓(グースネック) 水栓穴:φ36×1 SANEI (K8751JV-13)	シングルレバー混合水栓(シャワー) 水栓穴:φ36×1 KVK (KM6061EC)	シングルレバー混合水栓(フレキシブル) 水栓穴:φ36×1 アイクール (IK-9007)
シングルレバー分岐水栓 水栓穴:φ36×1 KVK (KM5041CTTU)	単水栓 水栓穴:φ25×1 KVK (K1802)	水栓 オプション品	シングルレバー混合水栓 水栓穴:φ25×2 KVK (KM5081TR20)	シングルレバー混合水栓(シャワー) 水栓穴:φ36×1 KVK (FSL250DEFT)
シングルレバー混合水栓 水栓穴:φ36×1 ミズタニバルブ (MLZ553MMVXE)	逆止弁ジョイントセット 1個入 KVK (PZ664)	カウンター穴変換アダプター KVK (Z24-36-38) 穴径36~38mmを24mmに変換		

節湯水栓対象製品 B … 日本バルブ工業会自主基準 C … 建築物エネルギー消費性能基準

# オプション

天井換気扇				
レンジフード	深型 シロッコファン 富士工業 (BDR-3HL-601BK/SI/W) ※前扉板は高さ200mmが標準	浅型 シロッコファン TJM (AKB-AF60BK/MS/WWW5070) ※奥行600mm ※スライド式 前扉板(フード総高さ500~700mm調整)	浅型 シロッコファン 梁対応 TJM (AHB-AF60BK/MS/WWW5070) ※奥行600mm ※スライド式 前扉板(フード総高さ500~700mm調整)	キューブ型 背壁取付 渡辺製作所 (WMS-453/603 AM W/K/SI) ※奥行500mm
スリム型 背壁取付	富士工業 (ASR-3A-6026 L/R SI) H600mm	TJM (SKC-AN60MS/BK60L)	デザイン フード 横壁取付 TJM (CRL-70MS5595 L/R)	R用
L用	L用	L用	L用	
横壁取付 TJM (CRL-70BK5595 L/R)	横壁用 TJM (FLBY-90GB5080 L/R)	天井用 TJM (FLBT-90SS5680)	背壁用 TJM (FLBK-90GB5080)	
フード オプション品	L型ダクト 渡辺製作所 (PL-150) 富士工業 (LD-15)	L型ダクト TJM (LCD-150)		
照明	ダウンライトLED コイズミ照明	ミニLED照明 伸晃 (SENLED-350)	LED棚下灯 (1口コンセント付) 瀬住電機工業 (TW10040NRF) 361mm	

各タイプフード用 ●横マクイタ 高さサイズ ●前マクイタ 高さサイズ ●扉面材用取付金具 ▶詳しくはお問い合わせください。

電気温水器	12L (100V) LIXIL (EHPN-H12V2-KA2)	25L (100V) LIXIL (EHPN-H25N4-KA2)	飲料用 12L LIXIL (EHPN-KA12ECV3-KA2) 100V (EHPN-KB12ECV3-KA2) 200V	飲料用 25L (200V) LIXIL (EHPN-KB25ECV3-KA2)
6L LIXIL (EHPN-F6N5-KA2)	洗面用 3L (100V) LIXIL (EHPN-CA3S4-KA) ※壁掛タイプ	非住宅用 12L (100V) LIXIL (EHPN-CA12ECS4-KA)	電気温水器 オプション品	熱湯用単水栓 LIXIL (SF-WCH120)
電子レンジ	100V アイリスオーヤマ (IMB-T178-W)	冷蔵庫	小型冷蔵庫 45L アイリスオーヤマ (IRS-D-5A-W)	
キッチン オプション	タオルハンガー 45 (JQ51389W)	ダウンウォール (JDS-600, JDS-750, JDS-900)	ステンレスパイプラック 1段 伸晃 (W600, W900, W1200)	ステンレスパイプラック 2段 伸晃 (W600, W900, W1200)
水切りプレート (QM30WP2) W304×D434mm	カウンター化粧フタ (Z422710) φ24~40mm対応	アフターパーツ	水切棚 (W290用) 90D	水切棚 (W520用) 120D
標準小型ゴミ収納器 封水深50mm φ115×H210mm (2")	小型ゴミ収納器 封水深50mm 封水キャップ付 φ115×H153mm (2")	大型ゴミ収納器 封水深50mm 封水キャップ付 φ180×H173mm (2")	防臭キャップ	小型ゴミ収納器 背面排水用 φ115×H56mm (1 1/2") ●ソリッド、ケアハウスキッチンに使用
包丁差し(大)	標準小型ゴミ収納器+ 排水ホース			



扉

クリア 11色 鏡面シート | 美しい光沢仕上げの最高級グレード



マット 10色 マット仕上げシート | 落ち着いたイメージのマット仕上げ



ライト 7色 ポリエステル化粧合板 | カラフルなカラーバリエーション

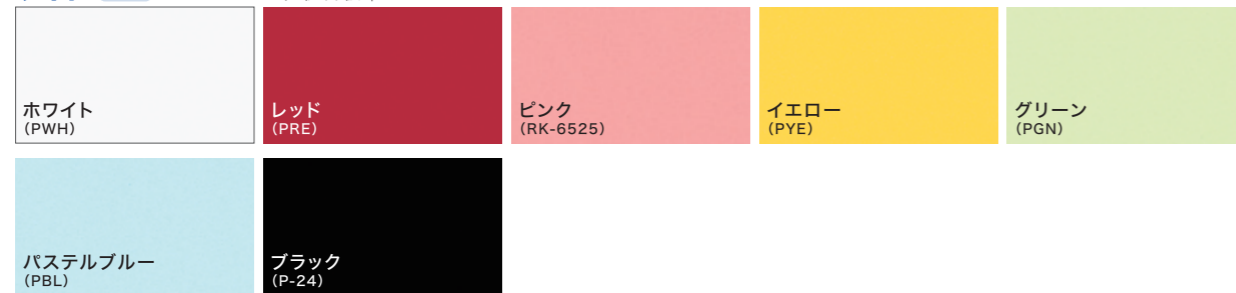

独自カラー 16色 その商品コンセプトに合った独自のカラー



※1:Whiteはフロートのみの対応となります

ミニキッチン標準色 1色

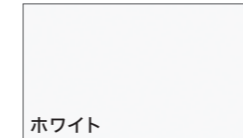

天板

ステンレス 3種



人工大理石 3色

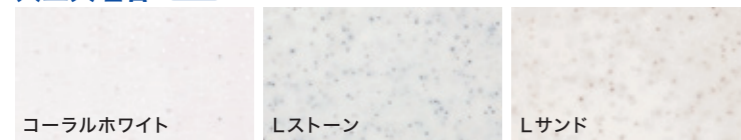

メラミン化粧板 3色

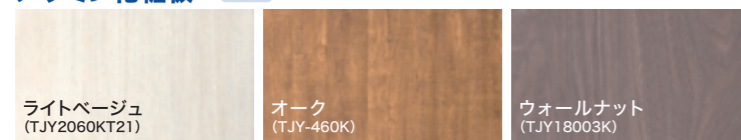

バイオマール 4色

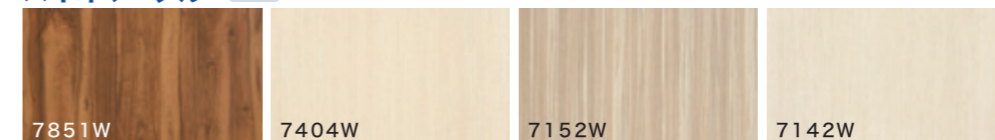

セラミック 3色

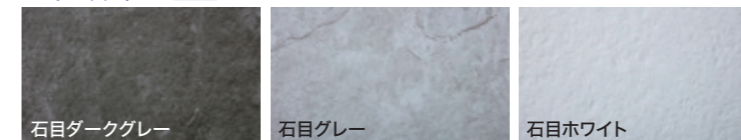

独自カラー 2色



カラー | キッチンパネル／取手

キッチンパネル

※販売単位はお問い合わせください。

スタンダードシリーズ 6色

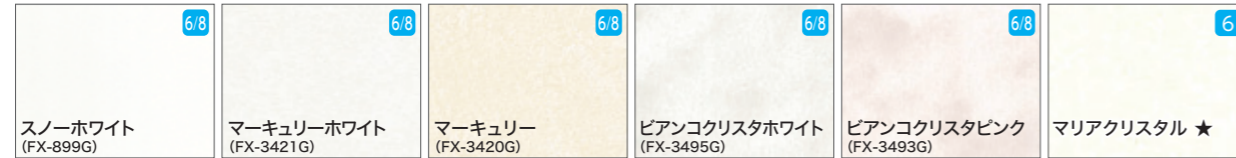

モザイクシリーズ 5色



マグネットパネルシリーズ 7色



マットテックスシリーズ 4色

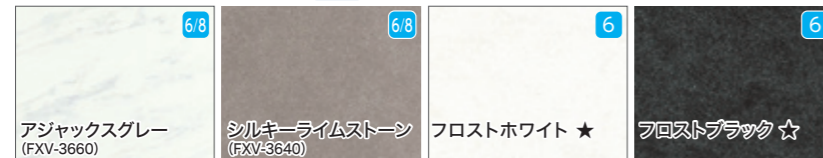

★……塗装仕上げ

主な取扱いサイズ(他サイズはお問い合わせください) 6 … 3×6サイズ 8 … 3×8サイズ 6/8 … 両サイズあり

取手



仕様表 | ミニキッチンシリーズ

●:標準仕様 \* :選択式 ○:オプション対応 —:対応不可

	マグミニ				ミニ			
	MWK/MBK 090	MWK/MBK 105	MWK/MBK 120	MWK/MBK 150	FK090	FK105	FK120	FK150
天板	鏡面ステンレス	●	●	●	●	●	●	●
	ステンレスヘアライン	—	—	—	—	—	—	—
	エンボスステンレス	○	○	○	○	○	○	○
	薄型ステンレス	—	—	—	—	—	—	—
	人工大理石	○	○	○	○	○	○	○
	メラミン化粧板	○	○	○	○	○	○	○
	バイオマープル	—	—	—	—	—	—	—
加熱機器	フラット	○	○	○	○	○	○	○
	100V 1口IH	●*	●*	●*	●*	●*	●*	●*
	カラーパネルIH	○	○	○	○	○	○	○
	200V 1口IH	●*	●*	●*	●*	●*	●*	●*
	200V 2口IH(斜)	—	—	○580	—	—	○580	—
	200V 2口IH(縦:上面操作)	—	○580	—	—	○580	—	—
	200V 2口IH(縦:前面操作)	—	○600	—	—	○600	—	—
	200V 2口IH(横:上面操作)	—	—	○	—	—	○	—
	200V 2口IH(横:前面操作)	—	—	○	—	—	○	—
	200V 3口IH(グリルつき)	—	—	—	—	—	—	—
	1口ガス	●*	●*	●*	●*	●*	●*	●*
	2口ガス(縦)	—	○600	—	—	○600	—	—
	2口ガス(横)	—	—	○	—	—	○	—
	2口ガス(斜:グリルなし)	—	—	○580	—	—	○580	—
2口ガス(斜:グリルあり)	—	—	○580	—	—	○580	—	
3口ガス	—	—	—	—	—	—	—	
水栓	2ハンドル混合 φ25 (KM17NE)	○	○	○	○	○	○	○
	シングルレバー混合 (KM511TR20KA)	●	●	●	●	●	●	●
	シングルレバー混合 (KM511TKA)	—	—	—	—	—	—	—
	シングルレバー混合水栓 (MK2535MWKE)	—	—	—	—	—	—	—
	シングルレバー混合水栓 (MK2545MWKE)	○	○	○	○	○	○	○
	シングルレバー混合グースネック (183-136)	○	○	○	○	○	○	○
	シングルレバー混合グースネック (K8751JV-13)	—	—	—	—	—	—	—
	シングルレバー混合シャワー (KM6061EC)	—	—	—	—	—	—	—
	シングルレバー混合フレキシブル (K-9007)	○	○	○	○	○	○	○
	シングルレバー分岐水栓 (KM5041CTU)	—	—	—	—	—	—	—
	単水栓	○	○	○	○	○	○	○
電気温水器	電気温水器 12L	○冷別	○	○	○冷別	○	○	○
	電気温水器 25L	—	○冷別	○	—	○冷別	○	○
	電気温水器 6L	—	—	—	—	—	—	—
冷蔵庫	小型冷蔵庫	○	○	○	○	○	○	○
	照明	ミニLED照明	○	○	○	○	○	○
換気扇	ダウンライトLED照明	●	●	●	●	●	●	●
	LED棚下灯	—	—	—	—	—	○(ハーフタイプ)	—
	ダクトタイプ φ100 (DV-225N)	○	○	○	○	○	○	○
レンジフード	ダクトタイプ φ150 (DV-270)	○	○	○	○	○	○	○
	深型シロッコファン	—	—	—	—	○(ハーフタイプ)	—	—
	浅型シロッコファン	—	—	—	—	○(ハーフタイプ)	—	—
	キューブ型	—	—	—	—	○(ハーフタイプ)	—	—
	スリム型	—	—	—	—	○(ハーフタイプ)	—	—
	デザインフード(天吊用)	—	—	—	—	—	—	—
扉カラー	デザインフード(横壁用)	—	—	—	—	—	—	—
	低圧メラミン(ホワイト)	●	●	●	●	●	●	●
	クリア(11色)	○	○	○	○	○	○	○
	マット(10色)	○	○	○	○	○	○	○
	ライト(7色)	—	—	—	—	—	—	—
取手	独自カラー	—	—	—	—	—	—	—
	HZ-01(樹脂:白)	●	●	●	●	●	●	●
	HZ-96(樹脂:シルバー)	○	○	○	○	○	○	○
	ライン取手(樹脂)	○	○	○	○	○	○	○
	ライン取手(アルミ)	—	—	—	—	—	—	—
	ハンドル取手(AP-500)	○	○	○	○	○	○	○
その他	独自取手	—	—	—	—	—	—	—
	ステンレスパイプブラック	—	—	—	—	—	○(ハーフタイプ)	—
	収納網棚	—	—	—	—	—	—	—
	水切り棚	—	●	●	—	●	●	—
	資源分別収納箱仕様	○電冷別	—	○冷別	—	○電冷別	—	○冷別
	防臭キャップ	—	●	●	—	—	○	—
	電子レンジ	—	—	—	—	—	—	—
	まな板立て	—	○(トップフラット)	—	—	—	○(トップフラット)	—
お盆受け	—	—	—	—	—	—	—	

500/580/600…対応奥行サイズ 冷別…冷蔵庫仕様では対応不可 電冷別…電気温水器・冷蔵庫仕様での併用不可  
400縦…シンク縦型での対応 ※…商品独自の仕様があるため、詳細は商品ページを参照 !…設置条件:床に直置き

# 仕様表 | ミニキッチンシリーズ

●:標準仕様 \* :選択式 ○:オプション対応 —:対応不可

	D-mini				ランドリーミニキッチン		
	DFK090	DFK105	DFK120	DFK150	LFK105	LFK120	
天板	鏡面ステンレス	●					
	ステンレスヘアライン	—			●		
	エンボスステンレス	○					
	薄型ステンレス	—					
	人工大理石	○					
	メラミン化粧板	○					
	バイオマーブル	—					
加熱機器	フラット	○			●		
	100V 1口IH	●*			○(据置型)		
	カラーパネルIH	○					
	200V 1口IH	●*					
	200V 2口IH(斜)	—		●* 580			
	200V 2口IH(縦:上面操作)		●* 580				
	200V 2口IH(縦:前面操作)		●* 600				
	200V 2口IH(横:上面操作)	—			●*		
	200V 2口IH(横:前面操作)	—			●*		
	200V 3口IH(グリルつき)						
	1口ガス		●*				
	2口ガス(縦)		●* 600				
	2口ガス(横)	—			●*		
	2口ガス(斜・グリルなし)						
	2口ガス(斜・グリルあり)						
3口ガス							
水栓	2ハンドル混合 φ25 (KM17NE)		○				
	シングルレバー混合(KM511TR20KA)		●				
	シングルレバー混合(KM511TKA)		—				
	シングルレバー混合水栓(MKZ535MWXE)		—				
	シングルレバー混合水栓(MKZ545MWXE)		○				
	シングルレバー混合グースネック(183-136)		○				
	シングルレバー混合グースネック(K8751JV-13)		—				
	シングルレバー混合シャワー (KM6061EC)		—				
	シングルレバー混合フルキシル(K-9007)		○				
	シングルレバー分岐水栓(KM5041CTTU)		—		●		
	単水栓		○				
	電気温水器	電気温水器 12L	—		○		
	電気温水器 25L						
電気温水器 6L	—		○				
冷蔵庫	小型冷蔵庫						
照明	ミニLED照明		○			○	
	ダウンライトLED照明		●			●	
	LED棚下灯	—		○(ハーフトタイプ)		—	
換気扇	ダクトタイプ φ100 (DV-225N)		○			○	
	ダクトタイプ φ150 (DV-270)		○			○	
レンジフード	深型シロッコファン		○(ハーフトタイプ)			—	
	浅型シロッコファン		○(ハーフトタイプ)			—	
	キューブ型		○(ハーフトタイプ)			—	
	スリム型		○(ハーフトタイプ)			—	
	デザインフード(天吊用)		—			—	
	デザインフード(横壁用)		—			—	
扉カラー	低圧メラミン (ホワイト)		—		●	—	
	クリア(11色)		●*		○	●	
	マット(10色)		○		○	—	
	ライト(7色)		—		○	—	
	独自カラー		—		—	—	
取手	HZ-01 (樹脂:白)		—		○	—	
	HZ-96 (樹脂:シルバー)		—		○	—	
	ライン取手 (樹脂)		○		○	●	
	ライン取手 (アルミ)		—		—	—	
	ハンドル取手 (AP-500)		—		—	—	
	独自取手		●*		●*	—	
その他	ステンレスパイプブラック	—		○(ハーフトタイプ)		—	
	収納網棚		—		—	●	
	水切り棚		—		●(ステンレス)	●(ステンレス)	
	資源分別収納箱仕様		—		—	—	
	防臭キャップ		○		○	●	
	電子レンジ		—		—	○	
	まな板立て		○(トップフラット)		—	●	
	お盆受け		—		—	—	

500/580/600…対応奥行サイズ 冷別…冷蔵庫仕様では対応不可 電冷別…電気温水器・冷蔵庫仕様での併用不可  
400縦…シンク縦型での対応 ※…商品独自の仕様があるため、詳細は商品ページを参照 !…設置条件:床に直置き

●:標準仕様 \* :選択式 ○:オプション対応 —:対応不可

	ニューミニ				プレミアムミニ	
	RN090	RN105	RN120	RN150	PFK120	
天板	鏡面ステンレス		○		—	
	ステンレスヘアライン		—		—	
	エンボスステンレス		●		●	
	薄型ステンレス		—		—	
	人工大理石		○		—	
	メラミン化粧板		○		—	
	バイオマーブル		—		—	
加熱機器	フラット		○		○	
	100V 1口IH		●*		●	
	カラーパネルIH		○		○	
	200V 1口IH		●*		○	
	200V 2口IH(斜)	—		●* 580	—	
	200V 2口IH(縦:上面操作)		●* 580		○	
	200V 2口IH(縦:前面操作)		●* 600		—	
	200V 2口IH(横:上面操作)	—			●*	
	200V 2口IH(横:前面操作)	—			●*	
	200V 3口IH(グリルつき)				—	
	1口ガス		●*		—	
	2口ガス(縦)		●* 600		—	
	2口ガス(横)	—			●*	
	2口ガス(斜・グリルなし)	—		●* 580	—	
	2口ガス(斜・グリルあり)	—		●* 580	—	
3口ガス				—		
水栓	2ハンドル混合 φ25 (KM17NE)		○		—	
	シングルレバー混合(KM511TR20KA)		●		●	
	シングルレバー混合(KM511TKA)		—		—	
	シングルレバー混合水栓(MKZ535MWXE)		—		—	
	シングルレバー混合水栓(MKZ545MWXE)		○		○	
	シングルレバー混合グースネック(183-136)		○		—	
	シングルレバー混合グースネック(K8751JV-13)		—		—	
	シングルレバー混合シャワー (KM6061EC)		—		—	
	シングルレバー混合フルキシル(K-9007)		○		○	
	シングルレバー分岐水栓(KM5041CTTU)		—		—	
	単水栓		○		○	
	電気温水器	電気温水器 12L	○冷別		○	○
	電気温水器 25L			○冷別	○	—
電気温水器 6L				○	○	
冷蔵庫	小型冷蔵庫				○	
照明	ミニLED照明		○		○	
	ダウンライトLED照明		●		●	
	LED棚下灯	—		○(ハーフトタイプ)	—	
換気扇	ダクトタイプ φ100 (DV-225N)		○		○	
	ダクトタイプ φ150 (DV-270)		○		○	
レンジフード	深型シロッコファン		○(ハーフトタイプ)		—	
	浅型シロッコファン		○(ハーフトタイプ)		—	
	キューブ型		○(ハーフトタイプ)		—	
	スリム型		○(ハーフトタイプ)		—	
	デザインフード(天吊用)		—		—	
	デザインフード(横壁用)		—		—	
扉カラー	低圧メラミン (ホワイト)		—		—	
	クリア(11色)		●		●	
	マット(10色)		○		—	
	ライト(7色)		○		—	
	独自カラー		—		—	
取手	HZ-01 (樹脂:白)		—		—	
	HZ-96 (樹脂:シルバー)		—		—	
	ライン取手 (樹脂)		●		●	
	ライン取手 (アルミ)		—		—	
	ハンドル取手 (AP-500)		—		—	
	独自取手		—		—	
その他	ステンレスパイプブラック	—		○(ハーフトタイプ)	—	
	収納網棚		—		●	
	水切り棚		●		●(ステンレス)	
	資源分別収納箱仕様		○電冷別		○冷別	
	防臭キャップ		○		●	
	電子レンジ		—		○	
	まな板立て		○(トップフラット)		●	
	お盆受け		—		—	

500/580/600…対応奥行サイズ 冷別…冷蔵庫仕様では対応不可 電冷別…電気温水器・冷蔵庫仕様での併用不可  
400縦…シンク縦型での対応 ※…商品独自の仕様があるため、詳細は商品ページを参照 !…設置条件:床に直置き

# 仕様表 | ミニキッチンシリーズ

●: 標準仕様 \* : 選択式 ○: オプション対応 —: 対応不可

		エレガンス			
		UKE120	UKE135	UKE150	
天板	鏡面ステンレス		—		
	ステンレスヘアライン		—		
	エンボスステンレス		●		
	薄型ステンレス		—		
	人工大理石		○		
	メラミン化粧板		○		
	バイオマール		—		
加熱機器	フラット		○		
	100V 1口IH		●		
	カラーパネルIH		○		
	200V 1口IH		○		
	200V 2口IH (斜)		○600		
	200V 2口IH (縦: 上面操作)		○600		
	200V 2口IH (縦: 前面操作)		○600		
	200V 2口IH (横: 上面操作)		○		
	200V 2口IH (横: 前面操作)		○		
	200V 3口IH (グリルつき)		—		
	1口ガス		○ (抽斗なし)		
	2口ガス (縦)		—		
	2口ガス (横)		—		
	2口ガス (斜・グリルなし)		—		
	2口ガス (斜・グリルあり)		—		
	3口ガス		—		
水栓	2ハンドル混合 φ25 (KM17NE)		○500		
	シングルレバー混合 (KM511TR20KA)		●500		
	シングルレバー混合 (KM511TKA)		●600		
	シングルレバー混合水栓 (MKZ535MMWE)		○600		
	シングルレバー混合水栓 (MKZ545MMWE)		○500		
	シングルレバー混合グースネック (183-136)		○		
	シングルレバー混合グースネック (K8751JV-13)		—		
	シングルレバー混合シャワー (KM6061EC)		—		
	シングルレバー混合フルキシル (K-9007)		○		
	シングルレバー分岐水栓 (KM5041CTTU)		—		
	単水栓		○		
	電気温水器	電気温水器 12L		○	
		電気温水器 25L		—	
電気温水器 6L			○		
冷蔵庫	小型冷蔵庫		○ (抽斗なし)		
照明	ミニLED照明		○		
	ダウンライトLED照明		●		
	LED棚下灯		—		
換気扇	ダクトタイプ φ100 (DV-225N)		○		
	ダクトタイプ φ150 (DV-270)		○		
レンジフード	深型シロッコファン		—		
	浅型シロッコファン		—		
	キューブ型		—		
	スリム型		—		
	デザインフード (天吊用)		—		
	デザインフード (横壁用)		—		
扉カラー	低圧メラミン (ホワイト)		—		
	クリア (11色)		●		
	マット (10色)		○		
	ライト (7色)		—		
	独自カラー		—		
取手	HZ-01 (樹脂:白)		—		
	HZ-96 (樹脂:シルバー)		—		
	ライン取手 (樹脂)		●		
	ライン取手 (アルミ)		—		
	ハンドル取手 (AP-500)		—		
	独自取手		—		
その他	ステンレスパイブラック		—		
	収納網棚		—		
	水切り棚		●		
	資源分別収納箱仕様		—		
	防臭キャップ		●		
	電子レンジ		—		
	まな板立て		—		
	お盆受け		—		

500/580/600…対応奥行サイズ 冷別…冷蔵庫仕様では対応不可 電冷別…電気温水器・冷蔵庫仕様での併用不可  
400縦…シンク縦型での対応 ※…商品独自の仕様があるため、詳細は商品ページを参照 !…設置条件:床に直置き

# 仕様表 | チョイシリーズ

●: 標準仕様 \* : 選択式 ○: オプション対応 —: 対応不可

		チョイミニ			チョイコン <sup>50</sup>			
		CFK090	CFK105	CFK120	CSS090	CSS105	CSS120	
天板	鏡面ステンレス		●			—		
	ステンレスヘアライン		—			—		
	エンボスステンレス		○			●		
	薄型ステンレス		—			—		
	人工大理石		○			○		
	メラミン化粧板		○			○		
	バイオマール		—			—		
加熱機器	フラット		○			○		
	100V 1口IH		●*			●*		
	カラーパネルIH		○			○		
	200V 1口IH		●*			●*		
	200V 2口IH (斜)	—		○580		—		
	200V 2口IH (縦: 上面操作)			○580		—		
	200V 2口IH (縦: 前面操作)			○600		—		
	200V 2口IH (横: 上面操作)	—		○	—		●*	
	200V 2口IH (横: 前面操作)	—		○	—		●*	
	200V 3口IH (グリルつき)		—			—		
	1口ガス		●*			●*		
	2口ガス (縦)		○600			—		
	2口ガス (横)	—		○	—		●*	
	2口ガス (斜・グリルなし)		—			—		
	2口ガス (斜・グリルあり)		—			—		
	3口ガス		—			—		
水栓	2ハンドル混合 φ25 (KM17NE)		○			○		
	シングルレバー混合 (KM511TR20KA)		●			●		
	シングルレバー混合 (KM511TKA)		—			—		
	シングルレバー混合水栓 (MKZ535MMWE)		—			—		
	シングルレバー混合水栓 (MKZ545MMWE)		○			○		
	シングルレバー混合グースネック (183-136)		○			○		
	シングルレバー混合グースネック (K8751JV-13)		—			—		
	シングルレバー混合シャワー (KM6061EC)		—			—		
	シングルレバー混合フルキシル (K-9007)		○			○		
	シングルレバー分岐水栓 (KM5041CTTU)		—			—		
	単水栓		○			○		
	電気温水器	電気温水器 12L	○冷別		○		—	○
		電気温水器 25L		—			—	
電気温水器 6L		○冷別		○		—	○	
冷蔵庫	小型冷蔵庫		○			—		
照明	ミニLED照明		○			—		
	ダウンライトLED照明		●			—		
	LED棚下灯	—		○ (ハーフトタイプ)		—	○	
換気扇	ダクトタイプ φ100 (DV-225N)		○			—		
	ダクトタイプ φ150 (DV-270)		○			—		
レンジフード	深型シロッコファン		○ (ハーフトタイプ)			●		
	浅型シロッコファン		○ (ハーフトタイプ)			○		
	キューブ型		○ (ハーフトタイプ)			○		
	スリム型		○ (ハーフトタイプ)			○		
	デザインフード (天吊用)		—			—		
	デザインフード (横壁用)		—			—		
扉カラー	低圧メラミン (ホワイト)		●			—		
	クリア (11色)		○*			● (RWH-P2) / ○*		
	マット (10色)		○*			○*		
	ライト (7色)		—			—		
	独自カラー		—			—		
取手	HZ-01 (樹脂:白)		●			—		
	HZ-96 (樹脂:シルバー)		○			—		
	ライン取手 (樹脂)		—			●		
	ライン取手 (アルミ)		—			—		
	ハンドル取手 (AP-500)		—			—		
	独自取手		—			—		
その他	ステンレスパイブラック	—		○ (ハーフトタイプ)		—		
	収納網棚		—			—		
	水切り棚		●			—		
	資源分別収納箱仕様		—			—		
	防臭キャップ		○			●		
	電子レンジ		—			—		
	まな板立て		○ (トップフラット)			—		
	お盆受け		—			—		

500/580/600…対応奥行サイズ 冷別…冷蔵庫仕様では対応不可 電冷別…電気温水器・冷蔵庫仕様での併用不可  
400縦…シンク縦型での対応 ※…商品独自の仕様があるため、詳細は商品ページを参照 !…設置条件:床に直置き

# 仕様表 コンパクトキッチンシリーズ

●：標準仕様 \*：選択式 ○：オプション対応 —：対応不可

●：標準仕様 \*：選択式 ○：オプション対応 —：対応不可

		コンパクトキッチン					
		SC090	SC120	SC135	SC150	SC165	SC180
天板	鏡面ステンレス						
	ステンレスヘアライン						
	エンボスステンレス			●			
	薄型ステンレス						
	人工大理石			○			
	メラミン化粧板			○			
	バイオマーブル						
セラミック							
加熱機器	フラット				○		
	100V 1口IH				●*		
	カラーパネルIH						
	200V 1口IH				●*		
	200V 2口IH (斜)	—	●*400縦			●*	
	200V 2口IH (縦:上面操作)				●*		
	200V 2口IH (縦:前面操作)				●*		
	200V 2口IH (横:上面操作)	—	●*400縦			●*	
	200V 2口IH (横:前面操作)	—	●*400縦			●*	
	200V 3口IH (グリルつき)	—		○ 400縦			○
	1口ガス				●*		
	2口ガス (縦)				●*		
	2口ガス (横)	—				●*	
	2口ガス (斜:グリルなし)	—	●*400縦			●*	
2口ガス (斜:グリルあり)	—	●*400縦			●*		
3口ガス	—		○ 400縦			○	
水栓	2ハンドル混合 φ25 (KM17NE)				○		
	シングルレバー混合 (KM511TR20KA)				○		
	シングルレバー混合 (KM511TKA)				●		
	シングルレバー混合水栓 (MKZ535MMXE)				○		
	シングルレバー混合水栓 (MKZ545MMXE)				○		
	シングルレバー混合グースネック (183-136)				○		
	シングルレバー混合グースネック (K8751JV-13)				—		
	シングルレバー混合シャワー (KM6061EC)				○		
	シングルレバー混合7キップル (K-9007)				○		
	シングルレバー分岐水栓 (KM5041CTTU)				○		
	単水栓				○		
	電気温水器	電気温水器 12L	○冷別				○
電気温水器 25L		○冷別				○	
電気温水器 6L		○冷別				○	
冷蔵庫	小型冷蔵庫				○		
	照明						
照明	ミニLED照明						
	ダウンライトLED照明						
	LED棚下灯	—			○		
	レンジフード	深型シロッコファン				●	
浅型シロッコファン					○		
キューブ型					○		
スリム型					○		
デザインフード (天吊用)					—		
デザインフード (横壁用)					—		
扉カラー		低圧メラミン (ホワイト)				—	
	クリア (11色)				●*		●*
	マット (10色)				●*		●*
	ライト (7色)				—		—
	独自カラー				—		—
取手	HZ-01 (樹脂:白)				—		—
	HZ-96 (樹脂:シルバー)				●*		—
	ライン取手 (樹脂)				●*		○
	ライン取手 (アルミ)				—		●
	ハンドル取手 (AP-500)				○		—
	独自取手				—		—
	その他	ステンレスパイプブラック	—			○	
収納網棚					—		—
水切り棚					—		—
資源分別収納箱仕様					○冷別		—
防臭キャップ					●		●
電子レンジ					—		—
まな板立て					—		—
お盆受け					—		—
ガラスパーテーション					—		—
ミラーキャビネット					○		—

500/580/600…対応奥行サイズ 冷別…冷蔵庫仕様では対応不可 電冷別…電気温水器・冷蔵庫仕様での併用不可  
400縦…シンク縦型での対応 ※…商品独自の仕様があるため、詳細は商品ページを参照 !…設置条件:床に直置き

		コンパクト50				ビアーン		
		SS090	SS105	SS120	SS150	TRB120	TRB150	TRB180
天板	鏡面ステンレス							
	ステンレスヘアライン							
	エンボスステンレス			●				
	薄型ステンレス							
	人工大理石			○				
	メラミン化粧板			○				
	バイオマーブル							
セラミック							●	
加熱機器	フラット				○			○
	100V 1口IH				●*			●*
	カラーパネルIH							—
	200V 1口IH				●*			●*
	200V 2口IH (斜)				—	●400縦		●
	200V 2口IH (縦:上面操作)				—			●*
	200V 2口IH (縦:前面操作)				—			—
	200V 2口IH (横:上面操作)	—			○			—
	200V 2口IH (横:前面操作)	—			○			—
	200V 3口IH (グリルつき)				—			○
	1口ガス				●* (抽斗なし)			●*
	2口ガス (縦)				—			●*
	2口ガス (横)	—			○			—
	2口ガス (斜:グリルなし)				—			○
2口ガス (斜:グリルあり)				—			○	
3口ガス				—			○	
水栓	2ハンドル混合 φ25 (KM17NE)				○			—
	シングルレバー混合 (KM511TR20KA)				●			○
	シングルレバー混合 (KM511TKA)				—			●
	シングルレバー混合水栓 (MKZ535MMXE)				—			○
	シングルレバー混合水栓 (MKZ545MMXE)				○			○
	シングルレバー混合グースネック (183-136)				○			○
	シングルレバー混合グースネック (K8751JV-13)				—			○
	シングルレバー混合シャワー (KM6061EC)				—			○
	シングルレバー混合7キップル (K-9007)				—			○
	シングルレバー分岐水栓 (KM5041CTTU)				—			○
	単水栓				○			—
	電気温水器	電気温水器 12L	○ (抽斗なし) 冷別			○		
電気温水器 25L					○ (抽斗なし) 冷別			—
電気温水器 6L		○ (抽斗なし) 冷別			○			—
冷蔵庫	小型冷蔵庫				○			—
	照明							
照明	ミニLED照明				—			—
	ダウンライトLED照明				—			—
	LED棚下灯	—			○			—
	レンジフード	深型シロッコファン				●		
浅型シロッコファン					○			○
キューブ型					○			○
スリム型					○			●
デザインフード (天吊用)					—			—
デザインフード (横壁用)					—			—
扉カラー		低圧メラミン (ホワイト)				—		
	クリア (11色)				●*			●*
	マット (10色)				●*			●*
	ライト (7色)				—			—
	独自カラー				—			—
取手	HZ-01 (樹脂:白)				—			—
	HZ-96 (樹脂:シルバー)				—			—
	ライン取手 (樹脂)				●			○
	ライン取手 (アルミ)				—			●
	ハンドル取手 (AP-500)				—			—
	独自取手				—			—
	その他	ステンレスパイプブラック				—		
収納網棚					—			—
水切り棚					—			—
資源分別収納箱仕様					○電冷別			○冷別
防臭キャップ					●			●
電子レンジ					—			—
まな板立て					—			—
お盆受け					—			—
ガラスパーテーション					—			—
ミラーキャビネット					○			—

500/580/600…対応奥行サイズ 冷別…冷蔵庫仕様では対応不可 電冷別…電気温水器・冷蔵庫仕様での併用不可  
400縦…シンク縦型での対応 ※…商品独自の仕様があるため、詳細は商品ページを参照 !…設置条件:床に直置き

# 仕様表 コンパクトキッチンシリーズ

●:標準仕様 \*:選択式 ○:オプション対応 —:対応不可

●:標準仕様 \*:選択式 ○:オプション対応 —:対応不可

	D-コン						D-コン50			
	DSC90	DSC120	DSC135	DSC150	DSC165	DSC180	DSS90	DSS105	DSS120	DSS150
天板	鏡面ステンレス									
	ステンレスヘアライン									
	エンボスステンレス			●						
	薄型ステンレス							●		
	人工大理石			○						
	メラミン化粧板			○						
	バイオマープル									
セラミック										
加熱機器	フラット			○					○	
	100V 1口IH			●*					●*	
	カラーパネルIH									
	200V 1口IH			●*					●*	
	200V 2口IH(斜)	—	●*400縦		●*					
	200V 2口IH(縦:上面操作)			●*						
	200V 2口IH(縦:前面操作)									
	200V 2口IH(横:上面操作)	—	●*400縦		●*				○	
	200V 2口IH(横:前面操作)									
	200V 2口IH(グリルつき)									
	1口ガス			●*						
	2口ガス(縦)			●*						
	2口ガス(横)	—			●*					
	2口ガス(斜:グリルなし)									
2口ガス(斜:グリルあり)										
3口ガス										
水栓	2ハンドル混合 φ25 (KM17NE)			○					○	
	シングルレバー混合(KM511TR20KA)			○					●	
	シングルレバー混合(KM511TKA)			●						
	シングルレバー混合水栓(KMZ535MMWE)			○						
	シングルレバー混合水栓(KMZ545MMWE)			○						
	シングルレバー混合グースネック(183-136)			○						○
	シングルレバー混合グースネック(K8751JV-13)									
	シングルレバー混合シャワー (KM6061EC)			○						
	シングルレバー混合フレキシブル(K-9007)			○						
	シングルレバー分岐水栓(KM5041CTTU)			○						
	単水栓			○						○
電気温水器	電気温水器 12L	—			○		—			○
	電気温水器 25L									
	電気温水器 6L	—			○		—			○
冷蔵庫	小型冷蔵庫									
照明	ミニLED照明									
	ダウンライトLED照明									
	LED棚下灯	—			○					
レンジフード	深型シロッコファン			●					●	
	浅型シロッコファン			○					○	
	キューブ型			○					○	
	スリム型			○					○	
	デザインフード(天吊用)									○
	デザインフード(横壁用)									○
扉カラー	低圧メラミン(ホワイト)									
	クリア(11色)			●*					●*	
	マット(10色)			●*					●*	
	ライト(7色)									
	独自カラー									
取手	HZ-01(樹脂:白)									
	HZ-96(樹脂:シルバー)			●*						
	ライン取手(樹脂)			●*					●	
	ライン取手(アルミ)									
	ハンドル取手(AP-500)			○						
	独自取手									
その他	ステンレスパイプラック	—			○					
	収納網棚									
	水切り棚									
	資源分別収納箱仕様									
	防臭キャップ			●					●	
	電子レンジ									
	まな板立て									
	お盆受け									
	ガラスパーテーション									
	ミラーキャビネット	—			○		—			○

500/580/600…対応奥行サイズ 冷別…冷蔵庫仕様では対応不可 電冷別…電気温水器・冷蔵庫仕様での併用不可  
400縦…シンク縦型での対応 ※…商品独自の仕様があるため、詳細は商品ページを参照 !…設置条件:床に直置き

	パニーノ				ノーヴァ・アンゴロ	
	PAN090	PAN105	PAN120	PAN150	NA0912	NA1212
天板	鏡面ステンレス					
	ステンレスヘアライン					
	エンボスステンレス					
	薄型ステンレス			●		
	人工大理石					
	メラミン化粧板					
	バイオマープル					●
セラミック						
加熱機器	フラット			○		●*
	100V 1口IH			●*		●*
	カラーパネルIH					○
	200V 1口IH			●*		○
	200V 2口IH(斜)					
	200V 2口IH(縦:上面操作)					
	200V 2口IH(縦:前面操作)					
	200V 2口IH(横:上面操作)	—			○	
	200V 2口IH(横:前面操作)					
	200V 2口IH(グリルつき)					
	1口ガス			○		○
	2口ガス(縦)					
	2口ガス(横)	—			○	
	2口ガス(斜:グリルなし)					
2口ガス(斜:グリルあり)						
3口ガス						
水栓	2ハンドル混合 φ25 (KM17NE)			○		
	シングルレバー混合(KM511TR20KA)			●		○
	シングルレバー混合(KM511TKA)					
	シングルレバー混合水栓(KMZ535MMWE)					
	シングルレバー混合水栓(KMZ545MMWE)			○		○
	シングルレバー混合グースネック(183-136)			○		●
	シングルレバー混合グースネック(K8751JV-13)					
	シングルレバー混合シャワー (KM6061EC)					
	シングルレバー混合フレキシブル(K-9007)			○		○
	シングルレバー分岐水栓(KM5041CTTU)					
	単水栓			○		○
電気温水器	電気温水器 12L			○		○
	電気温水器 25L		○(抽斗なし)		○	
	電気温水器 6L					○
冷蔵庫	小型冷蔵庫					
照明	ミニLED照明					
	ダウンライトLED照明					
	LED棚下灯	—			○	
レンジフード	深型シロッコファン			○		○
	浅型シロッコファン			○		○
	キューブ型			●		○
	スリム型			○		○
	デザインフード(天吊用)					○
	デザインフード(横壁用)					○
扉カラー	低圧メラミン(ホワイト)					
	クリア(11色)			●(RWH-P2)		●(RWH-P2)/○
	マット(10色)			○*		○
	ライト(7色)					
	独自カラー			○*		○*
取手	HZ-01(樹脂:白)					
	HZ-96(樹脂:シルバー)					
	ライン取手(樹脂)			●		●
	ライン取手(アルミ)					
	ハンドル取手(AP-500)					
	独自取手					
その他	ステンレスパイプラック					
	収納網棚					
	水切り棚					
	資源分別収納箱仕様					
	防臭キャップ			●		●
	電子レンジ					
	まな板立て					
	お盆受け					
	ガラスパーテーション					
	ミラーキャビネット			○		

500/580/600…対応奥行サイズ 冷別…冷蔵庫仕様では対応不可 電冷別…電気温水器・冷蔵庫仕様での併用不可  
400縦…シンク縦型での対応 ※…商品独自の仕様があるため、詳細は商品ページを参照 !…設置条件:床に直置き

# 仕様表 コンパクトキッチンシリーズ

●:標準仕様 \* :選択式 ○:オプション対応 —:対応不可

	スマイルキッチンF		
	KFP150	KFP180	
天板	鏡面ステンレス	—	
	ステンレスヘアライン	—	
	エンボスステンレス	—	
	薄型ステンレス	○	
	人工大理石	○	
	メラミン化粧板	●	
	バイオマーブル	—	
セラミック	—		
加熱機器	フラット	○*	
	100V 1口IH	●*	
	カラーパネルIH	—	
	200V 1口IH	○*	
	200V 2口IH(斜)	●*	
	200V 2口IH(縦:上面操作)	○*	
	200V 2口IH(縦:前面操作)	○*	
	200V 2口IH(横:上面操作)	○*	
	200V 2口IH(横:前面操作)	○*	
	200V 2口IH(グリルつき)	○*	
	1口ガス	●*	
	2口ガス(縦)	○*	
	2口ガス(横)	○*	
	2口ガス(斜:グリルなし)	●*	
	2口ガス(斜:グリルあり)	○*	
3口ガス	○*		
水栓	2ハンドル混合 φ25 (KM17NE)	—	
	シングルレバー混合(KM511TR20KA)	—	
	シングルレバー混合(KM511TKA)	○*	
	シングルレバー混合水栓(KM2535MWXE)	○*	
	シングルレバー混合水栓(KM2545MWXE)	—	
	シングルレバー混合グースネック(K8751JN-13)	○*	
	シングルレバー混合グースネック(K8751JV-13)	—	
	シングルレバー混合シャワー (KM6061EC)	○*	
	シングルレバー混合フレキシブル(K-9007)	○*	
	シングルレバー分岐水栓(KM5041CTTU)	○*	
	単水栓	○*	
	電気温水器	電気温水器 12L	○
		電気温水器 25L	○
電気温水器 6L		○	
冷蔵庫	小型冷蔵庫	○	
照明	ミニLED照明	—	
	ダウンライトLED照明	—	
	LED棚下灯	○	
レンジフード	深型シロッコファン	○	
	浅型シロッコファン	○	
	キューブ型	○	
	スリム型	○	
	デザインフード(天吊用)	○	
	デザインフード(横壁用)	○	
扉カラー	低圧メラミン(ホワイト)	—	
	クリア(11色)	●*	
	マット(10色)	●*	
	ライト(7色)	●*	
	独自カラー	—	
取手	HZ-01(樹脂:白)	—	
	HZ-96(樹脂:シルバー)	—	
	ライン取手(樹脂)	●	
	ライン取手(アルミ)	—	
	ハンドル取手(AP-500)	—	
	独自取手	—	
その他	ステンレスパイプラック	○	
	収納網棚	—	
	水切り棚	—	
	資源分別収納箱仕様	—	
	防臭キャップ	●	
	電子レンジ	—	
	まな板立て	—	
	お盆受け	—	
	ガラスパーテーション	○	
	ミラーキャビネット	—	

500/580/600…対応奥行サイズ 冷別…冷蔵庫仕様では対応不可 電冷別…電気温水器・冷蔵庫仕様での併用不可 400縦…シンク縦型での対応 ※…商品独自の仕様があるため、詳細は商品ページを参照 !…設置条件:床に直置き

# 仕様表 デザイナーズキッチンシリーズ

●:標準仕様 \* :選択式 ○:オプション対応 —:対応不可

	リ・バーシ		ポッシュ		
	REV090	POC120	REV090	POC120	
天板	鏡面ステンレス	—	—	—	
	ステンレスヘアライン	—	—	—	
	エンボスステンレス	—	—	—	
	薄型ステンレス	—	—	●	
	人工大理石	—	—	—	
	メラミン化粧板	●	—	—	
	バイオマーブル	—	—	—	
加熱機器	フラット	○	○	●	
	100V 1口IH	●(埋込式)	○	○	
	カラーパネルIH	○	○	○	
	200V 1口IH	○	○	○	
	200V 2口IH(斜)	—	—	—	
	200V 2口IH(縦:上面操作)	—	—	○	
	200V 2口IH(縦:前面操作)	—	—	—	
	200V 2口IH(横:上面操作)	—	—	—	
	200V 2口IH(横:前面操作)	—	—	—	
	200V 3口IH(グリルつき)	—	—	—	
	1口ガス	—	—	—	
	2口ガス(縦)	—	—	—	
	2口ガス(横)	—	—	—	
	2口ガス(斜:グリルなし)	—	—	—	
	2口ガス(斜:グリルあり)	—	—	—	
3口ガス	—	—	—		
水栓	2ハンドル混合 φ25 (KM17NE)	—	—	—	
	シングルレバー混合(KM511TR20KA)	●	○	○	
	シングルレバー混合(KM511TKA)	—	—	○	
	シングルレバー混合水栓(KM2535MWXE)	—	—	○	
	シングルレバー混合水栓(KM2545MWXE)	○	○	○	
	シングルレバー混合グースネック(K8751JN-13)	○	○	○	
	シングルレバー混合グースネック(K8751JV-13)	○	○	●	
	シングルレバー混合シャワー (KM6061EC)	○	○	○	
	シングルレバー混合フレキシブル(K-9007)	○	○	○	
	シングルレバー分岐水栓(KM5041CTTU)	○	○	—	
	単水栓	○	○	—	
	電気温水器	電気温水器 12L	○	○(シンク下抽斗なし)	○
	電気温水器 25L	—	—	—	—
電気温水器 6L	○	○	○(シンク下抽斗なし)	○	
冷蔵庫	小型冷蔵庫	—	—	—	
照明	ミニLED照明	—	—	—	
	ダウンライトLED照明	—	—	—	
	LED棚下灯	—	—	—	
レンジフード	深型シロッコファン	○	○	○	
	浅型シロッコファン	○	○	○	
	キューブ型	○	○	○	
	スリム型	○	○	○	
	デザインフード(天吊用)	○	○	○	
	デザインフード(横壁用)	○	○	○	
扉カラー	低圧メラミン(ホワイト)	—	—	—	
	クリア(11色)	●**	—	—	
	マット(10色)	—	—	—	
	ライト(7色)	—	—	—	
	独自カラー	●**	—	●**	
取手	HZ-01(樹脂:白)	—	—	—	
	HZ-96(樹脂:シルバー)	—	—	—	
	ライン取手(樹脂)	●	—	—	
	ライン取手(アルミ)	—	—	—	
	ハンドル取手(AP-500)	—	—	—	
	独自取手	—	—	●**	
その他	ステンレスパイプラック	—	—	—	
	収納網棚	—	—	—	
	水切り棚	—	—	—	
	資源分別収納箱仕様	—	—	—	
	防臭キャップ	—	—	—	
	電子レンジ	—	—	—	
	まな板立て	—	—	—	
	お盆受け	—	—	—	
	ガラスパーテーション	—	—	—	

500/580/600…対応奥行サイズ 冷別…冷蔵庫仕様では対応不可 電冷別…電気温水器・冷蔵庫仕様での併用不可 400縦…シンク縦型での対応 ※…商品独自の仕様があるため、詳細は商品ページを参照 !…設置条件:床に直置き

# 仕様表 | デザイナーズキッチンシリーズ

●: 標準仕様 \* : 選択式 ○: オプション対応 —: 対応不可

●: 標準仕様 \* : 選択式 ○: オプション対応 —: 対応不可

	ソリッド				
	SDU090	SDU105	SDU120	SDU150	
天板	鏡面ステンレス	—	—	—	
	ステンレスヘアライン	—	—	—	
	エンボスステンレス	—	—	—	
	薄型ステンレス	●	—	—	
	人工大理石	—	—	—	
	メラミン化粧板	—	—	—	
	バイオマープル	—	—	—	
加熱機器	フラット	○	—	—	
	100V 1口IH	●*	—	—	
	カラーパネルIH	—	—	—	
	200V 1口IH	●*	—	—	
	200V 2口IH (斜)	—	—	●* 600	
	200V 2口IH (縦: 上面操作)	●* 600	—	—	
	200V 2口IH (縦: 前面操作)	—	—	—	
	200V 2口IH (横: 上面操作)	—	—	●*	
	200V 2口IH (横: 前面操作)	—	—	—	
	200V 3口IH (グリルつき)	—	—	—	
	1口ガス	●*	—	—	
	2口ガス (縦)	●* 600	—	—	
	2口ガス (横)	—	—	●*	
2口ガス (斜・グリルなし)	—	—	●* 600		
2口ガス (斜・グリルあり)	—	—	—		
3口ガス	—	—	—		
水栓	2ハンドル混合 φ25 (KM17NE)	○	—	—	
	シングルレバー混合 (KM511TR20KA)	●	—	—	
	シングルレバー混合 (KM511TKA)	—	—	—	
	シングルレバー混合水栓 (MKZ535MMWE)	—	—	—	
	シングルレバー混合水栓 (MKZ545MMWE)	○	—	—	
	シングルレバー混合グースネック (183-136)	○	—	—	
	シングルレバー混合グースネック (K8751JV-13)	○	—	—	
	シングルレバー混合シャワー (KM6061EC)	—	—	—	
	シングルレバー混合フレキシブル (K-9007)	○	—	—	
	シングルレバー分岐水栓 (KM5041CTU)	—	—	—	
	単水栓	○	—	—	
	電気温水器	電気温水器 12L	—	—	—
		電気温水器 25L	—	—	—
電気温水器 6L		—	—	—	
冷蔵庫	小型冷蔵庫	—	—	—	
照明	ミニLED照明	—	—	—	
	ダウンライトLED照明	—	—	—	
	LED棚下灯	○	—	—	
レンジフード	深型シロッコファン	○	—	—	
	浅型シロッコファン	○	—	—	
	キューブ型	●	—	—	
	スリム型	○	—	—	
	デザインフード (天吊用)	—	—	—	
	デザインフード (横壁用)	—	—	—	
扉カラー	低圧メラミン (ホワイト)	—	—	—	
	クリア (11色)	—	—	—	
	マット (10色)	—	—	—	
	ライト (7色)	—	—	—	
	独自カラー	●*	—	—	
取手	HZ-01 (樹脂:白)	—	—	—	
	HZ-96 (樹脂:シルバー)	—	—	—	
	ライン取手 (樹脂)	—	—	—	
	ライン取手 (アルミ)	—	—	—	
	ハンドル取手 (AP-500)	—	—	—	
	独自取手	●*	—	—	
その他	ステンレスパイブラック	—	○	—	
	収納網棚	—	—	—	
	水切り棚	—	—	—	
	資源分別収納箱仕様	—	—	—	
	防臭キャップ	—	—	●	
	電子レンジ	—	—	—	
	まな板立て	—	—	—	
	お盆受け	—	—	—	
	ガラスパーテーション	—	—	—	

	フロート		アルベロ		
	FL090	FL120	SCA120	SCA150	
天板	鏡面ステンレス	—	—	—	
	ステンレスヘアライン	—	—	—	
	エンボスステンレス	—	—	—	
	薄型ステンレス	●	—	●	
	人工大理石	—	—	—	
	メラミン化粧板	—	—	—	
	バイオマープル	—	—	○	
加熱機器	フラット	○	—	○	
	100V 1口IH	●*	—	●*	
	カラーパネルIH	○	—	○	
	200V 1口IH	●*	—	●*	
	200V 2口IH (斜)	—	—	○600	
	200V 2口IH (縦: 上面操作)	—	—	○600	
	200V 2口IH (縦: 前面操作)	—	—	—	
	200V 2口IH (横: 上面操作)	—	—	●*	
	200V 2口IH (横: 前面操作)	—	—	—	
	200V 3口IH (グリルつき)	—	—	—	
	1口ガス	○ (抽斗なし)	—	○	
	2口ガス (縦)	—	—	○600	
	2口ガス (横)	—	—	—	
2口ガス (斜・グリルなし)	—	—	○600		
2口ガス (斜・グリルあり)	—	—	—		
3口ガス	—	—	—		
水栓	2ハンドル混合 φ25 (KM17NE)	○	—	○	
	シングルレバー混合 (KM511TR20KA)	●	—	●	
	シングルレバー混合 (KM511TKA)	—	—	—	
	シングルレバー混合水栓 (MKZ535MMWE)	—	—	—	
	シングルレバー混合水栓 (MKZ545MMWE)	○	—	○	
	シングルレバー混合グースネック (183-136)	○	—	○	
	シングルレバー混合グースネック (K8751JV-13)	—	—	—	
	シングルレバー混合シャワー (KM6061EC)	—	—	—	
	シングルレバー混合フレキシブル (K-9007)	○	—	○	
	シングルレバー分岐水栓 (KM5041CTU)	—	—	—	
	単水栓	○	—	○	
	電気温水器	電気温水器 12L	—	—	○
		電気温水器 25L	—	—	○
電気温水器 6L		—	—	○	
冷蔵庫	小型冷蔵庫	—	—	—	
照明	ミニLED照明	—	—	—	
	ダウンライトLED照明	—	—	—	
	LED棚下灯	○	—	○	
レンジフード	深型シロッコファン	○	—	○	
	浅型シロッコファン	○	—	○	
	キューブ型	○	—	○	
	スリム型	○	—	○	
	デザインフード (天吊用)	—	—	—	
	デザインフード (横壁用)	—	—	—	
扉カラー	低圧メラミン (ホワイト)	—	—	—	
	クリア (11色)	—	—	—	
	マット (10色)	—	—	—	
	ライト (7色)	—	—	—	
	独自カラー	●*	—	●*	
取手	HZ-01 (樹脂:白)	—	—	—	
	HZ-96 (樹脂:シルバー)	—	—	—	
	ライン取手 (樹脂)	—	—	—	
	ライン取手 (アルミ)	—	—	—	
	ハンドル取手 (AP-500)	—	—	—	
	独自取手	●*	—	●*	
その他	ステンレスパイブラック	—	—	—	
	収納網棚	—	—	—	
	水切り棚	—	—	—	
	資源分別収納箱仕様	—	—	—	
	防臭キャップ	—	—	●	
	電子レンジ	—	—	—	
	まな板立て	—	—	—	
	お盆受け	—	—	—	
	ガラスパーテーション	—	—	—	

500/580/600...対応奥行サイズ 冷別...冷蔵庫仕様では対応不可 電冷別...電気温水器・冷蔵庫仕様での併用不可  
400縦...シンク縦型での対応 ※...商品独自の仕様があるため、詳細は商品ページを参照 !...設置条件:床に直置き

500/580/600...対応奥行サイズ 冷別...冷蔵庫仕様では対応不可 電冷別...電気温水器・冷蔵庫仕様での併用不可  
400縦...シンク縦型での対応 ※...商品独自の仕様があるため、詳細は商品ページを参照 !...設置条件:床に直置き

# 仕様表 オフィスキッチンシリーズ

●:標準仕様 \* :選択式 ○:オプション対応 —:対応不可

	オアシス1				オアシス2		オアシス3
	ROK090	ROK105	ROK120	ROK150	SOK120	SOK150	TOK180
天板	鏡面ステンレス	—	—	—	—	—	—
	ステンレスヘアライン	—	—	—	—	—	—
	エンボスステンレス	●	—	—	○	—	—
	薄型ステンレス	—	—	—	—	—	—
	人工大理石	○	—	—	●	—	○
	メラミン化粧板	○	—	—	○	—	—
	バイオマープル	—	—	—	—	—	●
加熱機器	フラット	●	—	—	●	—	●
	100V 1口IH	—	—	○	—	—	—
	カラーパネルIH	—	—	—	—	—	—
	200V 1口IH	—	—	○	—	—	—
	200V 2口IH(斜)	—	—	—	—	—	—
	200V 2口IH(縦:上面操作)	—	—	—	—	—	—
	200V 2口IH(縦:前面操作)	—	—	—	—	—	—
	200V 2口IH(横:上面操作)	—	—	—	—	—	—
	200V 2口IH(横:前面操作)	—	—	—	—	—	—
	200V 2口IH(斜:上面操作)	—	—	—	—	—	—
	200V 2口IH(斜:前面操作)	—	—	—	—	—	—
	200V 3口IH(グリルつき)	—	—	—	—	—	—
	1口ガス	—	—	—	—	—	—
	2口ガス(縦)	—	—	—	—	—	—
	2口ガス(横)	—	—	—	—	—	—
2口ガス(斜・グリルなし)	—	—	—	—	—	—	
2口ガス(斜・グリルあり)	—	—	—	—	—	—	
3口ガス	—	—	—	—	—	—	
水栓	2ハンドル混合 φ25 (KM17NE)	○	—	—	○	—	—
	シングルレバー混合(KM5111TR20KA)	●	—	—	—	○	—
	シングルレバー混合(KM5111TKA)	—	—	—	●	—	—
	シングルレバー混合水栓(MKZ535MMWE)	—	—	—	○	—	—
	シングルレバー混合水栓(MKZ545MMWE)	○	—	—	—	○	—
	シングルレバー混合グースネック(183-136)	—	—	—	—	●	—
	シングルレバー混合グースネック(K8751JV-13)	—	—	—	—	—	—
	シングルレバー混合シャワー (KM6061EC)	—	—	—	—	—	—
	シングルレバー混合フレキシブル(K-9007)	○	—	—	○	—	○
	シングルレバー分岐水栓(KM5041CTTU)	○	—	—	○	—	—
	単水栓	○	—	—	○	—	○
	電気温水器	○冷別	—	○	○	—	○
電気温水器 12L	—	—	—	○	—	○	
電気温水器 25L	—	—	—	○	—	○	
電気温水器 6L	○冷別	—	○	○	—	○	
冷蔵庫	小型冷蔵庫	○	—	—	○	—	
照明	ミニLED照明	○	—	—	●	—	
	ダウンライトLED照明	●	—	—	—	—	
	LED棚下灯	—	—	—	—	○	
レンジフード	深型シロッコファン	—	—	—	—	—	
	浅型シロッコファン	—	—	—	—	—	
	キューブ型	—	—	—	—	—	
	スリム型	—	—	—	—	—	
	デザインフード(天吊用)	—	—	—	—	—	
	デザインフード(横壁用)	—	—	—	—	—	
扉カラー	低圧メラミン (ホワイト)	●	—	—	—	●	
	クリア(11色)	○	—	—	●*	○	
	マット(10色)	○	—	—	●*	○	
	ライト(7色)	○	—	—	●*	○	
	独自カラー	*	—	—	—	—	
取手	HZ-01 (樹脂:白)	—	—	—	—	—	
	HZ-96 (樹脂:シルバー)	●	—	—	—	—	
	ライン取手 (樹脂)	○	—	—	●	—	
	ライン取手 (アルミ)	—	—	—	—	—	
	ハンドル取手 (AP-500)	—	—	—	—	—	
独自取手	—	—	—	—	●*		
その他	ステンレスパイプブラック	—	—	—	—	—	
	収納網棚	—	—	—	—	—	
	水切り棚	●	—	—	●	—	
	資源分別収納箱仕様	○	—	—	—	—	
	防臭キャップ	●	—	—	●	—	
	電子レンジ	—	—	—	—	—	
	まな板立て	—	—	—	—	—	
	お盆受け	●	—	—	—	—	
	ガラスパーテーション	—	—	—	—	—	

500/580/600...対応奥行サイズ 冷別...冷蔵庫仕様では対応不可 電冷別...電気温水器・冷蔵庫仕様での併用不可  
400縦...シンク縦型での対応 \*...商品独自の仕様があるため、詳細は商品ページを参照 !...設置条件:床に直置き

# 仕様表 バリアフリーキッチンシリーズ

●:標準仕様 \* :選択式 ○:オプション対応 —:対応不可

	ケアハウスキッチン				ニューシルキー	
	RCK090	RCK105	RCK120	RCK150	RGT150	RGT180
天板	鏡面ステンレス	—	●	—	—	—
	ステンレスヘアライン	—	—	—	—	—
	エンボスステンレス	—	○	—	—	—
	薄型ステンレス	—	—	—	—	—
	人工大理石	—	○	—	—	●
	メラミン化粧板	—	—	—	—	○
	バイオマープル	—	—	—	—	—
加熱機器	フラット	●	—	—	—	○
	100V 1口IH	—	○	—	—	○
	カラーパネルIH	—	○	—	—	○
	200V 1口IH	—	○	—	—	○
	200V 2口IH(斜)	—	—	—	—	●*
	200V 2口IH(縦:上面操作)	—	—	—	—	●*
	200V 2口IH(縦:前面操作)	—	—	—	—	—
	200V 2口IH(横:上面操作)	—	—	—	—	—
	200V 2口IH(横:前面操作)	—	—	—	—	—
	200V 2口IH(斜:上面操作)	—	—	—	—	—
	200V 2口IH(斜:前面操作)	—	—	—	—	—
	200V 3口IH(グリルつき)	—	—	—	—	—
	1口ガス	—	—	—	—	—
	2口ガス(縦)	—	—	—	—	—
	2口ガス(横)	—	—	—	—	—
2口ガス(斜・グリルなし)	—	—	—	—	—	
2口ガス(斜・グリルあり)	—	—	—	—	—	
3口ガス	—	—	—	—	—	
水栓	2ハンドル混合 φ25 (KM17NE)	—	—	—	—	—
	シングルレバー混合(KM5111TR20KA)	—	●	—	—	—
	シングルレバー混合(KM5111TKA)	—	—	—	—	●
	シングルレバー混合水栓(MKZ535MMWE)	—	—	—	—	○
	シングルレバー混合水栓(MKZ545MMWE)	—	○	—	—	—
	シングルレバー混合グースネック(183-136)	—	—	—	—	○
	シングルレバー混合グースネック(K8751JV-13)	—	—	—	—	—
	シングルレバー混合シャワー (KM6061EC)	—	—	—	—	○
	シングルレバー混合フレキシブル(K-9007)	—	—	—	—	○
	シングルレバー分岐水栓(KM5041CTTU)	—	—	—	—	○
	単水栓	—	○	—	—	○
	電気温水器	—	○	—	—	○
電気温水器 12L	—	—	—	—	○	
電気温水器 25L	—	—	—	—	—	
電気温水器 6L	—	—	—	—	○	
冷蔵庫	小型冷蔵庫	—	—	—	—	
照明	ミニLED照明	—	○(フルタイプ)	—	—	
	ダウンライトLED照明	—	●(フルタイプ)	—	—	
	LED棚下灯	—	—	—	○	
換気扇	ダクトタイプ φ100 (DV-225N)	—	○	—	—	
	ダクトタイプ φ150 (DV-270)	—	○	—	—	
レンジフード	深型シロッコファン	—	○(ハーフタイプ)	—	●	
	浅型シロッコファン	—	○(ハーフタイプ)	—	○	
	キューブ型	—	○(ハーフタイプ)	—	○	
	スリム型	—	○(ハーフタイプ)	—	○	
	デザインフード(天吊用)	—	—	—	—	
	デザインフード(横壁用)	—	—	—	—	
扉カラー	低圧メラミン (ホワイト)	—	—	—	—	
	クリア(11色)	—	—	—	●*	
	マット(10色)	—	—	—	●*	
	ライト(7色)	—	—	—	●*	
	独自カラー	—	—	—	—	
取手	HZ-01 (樹脂:白)	—	—	—	—	
	HZ-96 (樹脂:シルバー)	—	—	—	—	
	ライン取手 (樹脂)	—	—	—	—	
	ライン取手 (アルミ)	—	—	—	—	
	ハンドル取手 (AP-500)	—	—	—	—	
独自取手	—	—	—	—		
その他	ステンレスパイプブラック	—	○(ハーフタイプ)	—	○	
	収納網棚	—	—	—	—	
	水切り棚	—	●(フルタイプ)	—	—	
	資源分別収納箱仕様	—	—	—	—	
	防臭キャップ	—	—	—	—	
	電子レンジ	—	—	—	—	
	まな板立て	—	—	—	—	
	お盆受け	—	—	—	—	
	ガラスパーテーション	—	—	—	—	

500/580/600...対応奥行サイズ 冷別...冷蔵庫仕様では対応不可 電冷別...電気温水器・冷蔵庫仕様での併用不可  
400縦...シンク縦型での対応 \*...商品独自の仕様があるため、詳細は商品ページを参照 !...設置条件:床に直置き

# 仕様表 | バリアフリーキッチンシリーズ

●: 標準仕様 \* : 選択式 ○: オプション対応 —: 対応不可

	カウンターキッチン		テーブルキッチン	
	RKK090	RKK120	RTK090	RTK120
天板	鏡面ステンレス	—	—	—
	ステンレスヘアライン	—	—	—
	エンボスステンレス	—	—	—
	薄型ステンレス	—	—	—
	人工大理石	●	—	●
	メラミン化粧板	—	—	—
	ハイオマール	—	—	—
加熱機器	フラット	●	—	●
	100V 1口H	○	—	○
	カラーパネルH	○	—	○
	200V 1口H	○	—	○
	200V 2口H(斜)	—	—	—
	200V 2口H(縦:上面操作)	—	—	—
	200V 2口H(縦:前面操作)	—	—	—
	200V 2口H(横:上面操作)	—	—	—
	200V 2口H(横:前面操作)	—	—	—
	200V 2口H(横:グリルつき)	—	—	—
	1口ガス	—	—	—
	2口ガス(縦)	—	—	—
	2口ガス(横)	—	—	—
	2口ガス(斜・グリルなし)	—	—	—
2口ガス(斜・グリルあり)	—	—	—	
3口ガス	—	—	—	
水栓	2ハンドル混合 φ25 (KM17NE)	—	—	—
	シングルバー混合(KMS111TR20KA)	●	—	●
	シングルバー混合(KMS111TKA)	—	—	—
	シングルバー混合水栓(MKZ535MMWE)	—	—	—
	シングルバー混合水栓(MKZ545MMWE)	○	—	○
	シングルバー混合グースネック(183-136)	○	—	○
	シングルバー混合グースネック(K8751JV-13)	—	—	—
	シングルバー混合シャワー (KM6061EC)	—	—	—
	シングルバー混合フルキシル(K-9007)	○	—	○
	シングルバー分岐水栓(KMS041CTTU)	—	—	—
	単水栓	○	—	○
電気温水器	電気温水器 12L	○!	—	○!
	電気温水器 25L	○!	—	○!
	電気温水器 6L	○!	—	○!
冷蔵庫	小型冷蔵庫	○!	—	—
照明	ミニLED照明	—	—	—
	ダウンライトLED照明	—	—	—
	LED棚下灯	○	—	○
換気扇	ダクトタイプ φ100 (DV-225N)	—	—	—
	ダクトタイプ φ150 (DV-270)	—	—	—
レンジフード	深型シロッコファン	○	—	○
	浅型シロッコファン	○	—	○
	キューブ型	○	—	○
	スリム型	○	—	○
	デザインフード(天吊用)	—	—	—
	デザインフード(横壁用)	—	—	—
扉カラー	低圧メラミン(ホワイト)	—	—	—
	クリア(11色)	—	—	—
	マット(10色)	—	—	—
	ライト(7色)	●	—	●
	独自カラー	—	—	—
取手	HZ-01(樹脂:白)	—	—	—
	HZ-96(樹脂:シルバー)	—	—	—
	ライン取手(樹脂)	—	—	—
	ライン取手(アルミ)	—	—	—
	ハンドル取手(AP-500)	—	—	—
	独自取手	—	—	—
その他	ステンレスパイプブラック	—	—	—
	収納網棚	—	—	—
	水切り棚	—	—	—
	資源分別収納箱仕様	—	—	—
	防臭キャップ	—	—	—
	電子レンジ	—	—	—
	まな板立て	—	—	—
	お盆受け	—	—	—
ガラスパーテーション	—	—	—	

500/580/600...対応奥行サイズ 冷別...冷蔵庫仕様では対応不可 電冷別...電気温水器・冷蔵庫仕様での併用不可  
400縦...シンク縦型での対応 ※...商品独自の仕様があるため、詳細は商品ページを参照 !...設置条件:床に直置き

# 寸法図

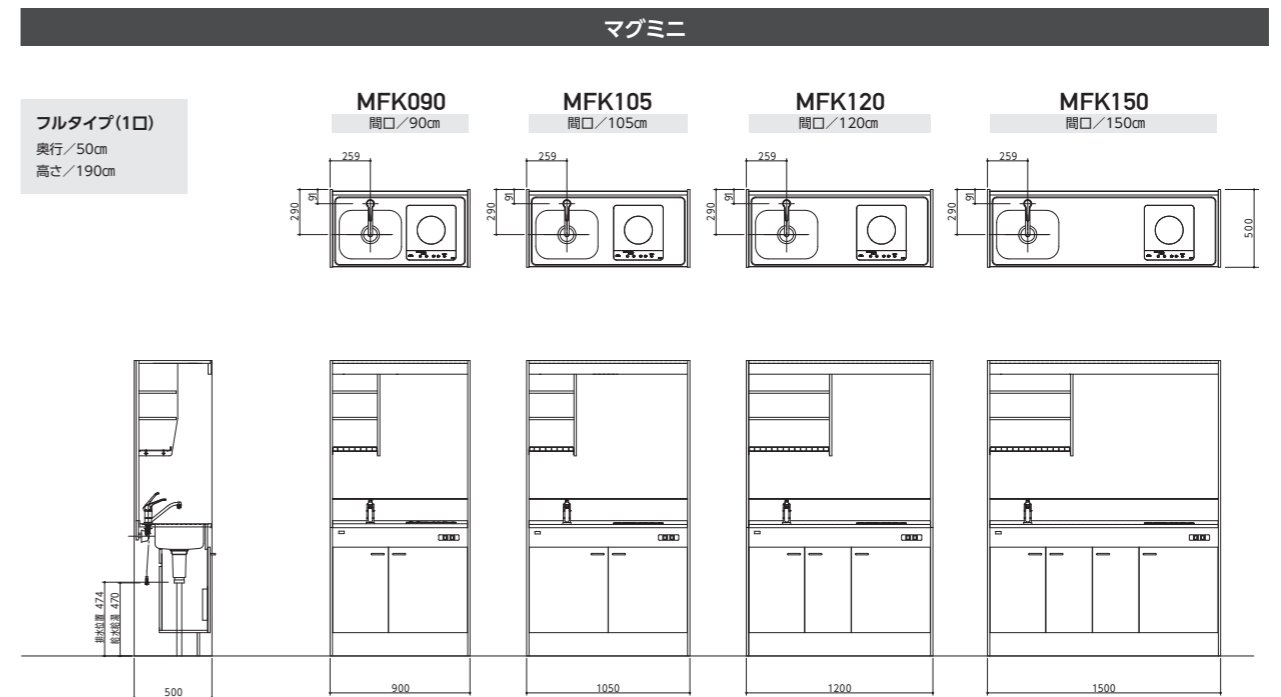

※ MFK はマグネットタイプの総称です。  
 ※ マグネットパネルの色によって品番が変わります。  
 MWK: 白 / MBK: 黒 / MSK: その他  
 ※ バックパネルにはシルバー色の平目地が入ります。

# 寸法図

## ミニキッチン「ミニ」

フルタイプ(1口)  
奥行/50cm  
高さ/190cm

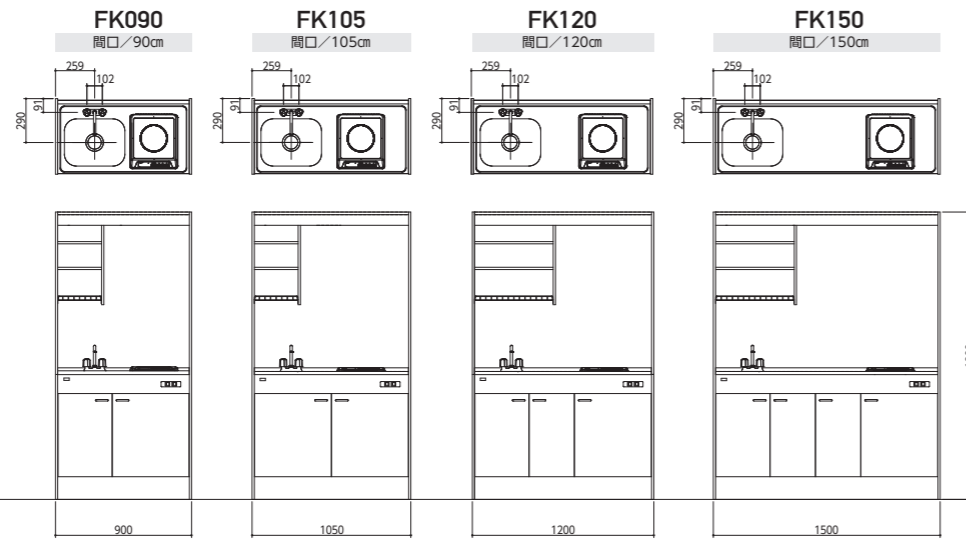

フルタイプ(2口)  
奥行/58cm  
高さ/190cm

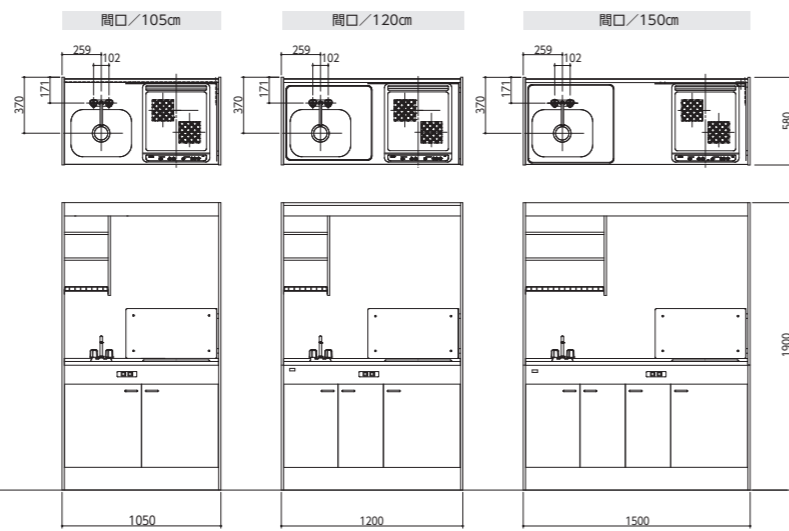

ハーフタイプ(1口)  
奥行/50cm  
高さ/85cm

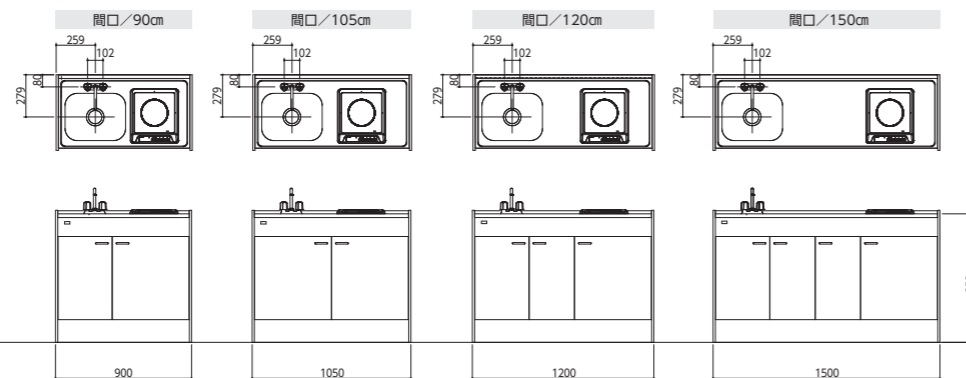

## D-mini

フルタイプ(1口)  
奥行/50cm  
高さ/190cm

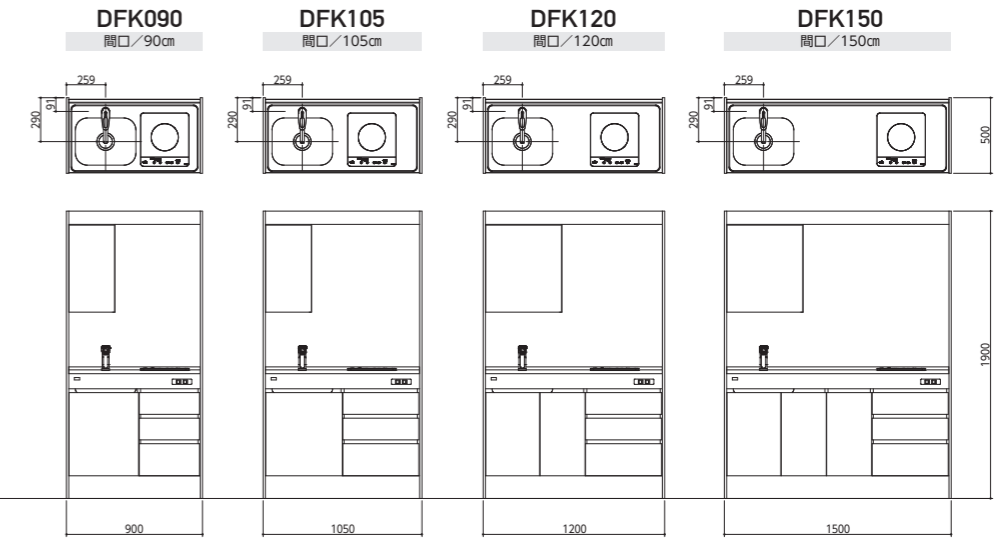

フルタイプ(2口)  
奥行/58cm  
高さ/190cm

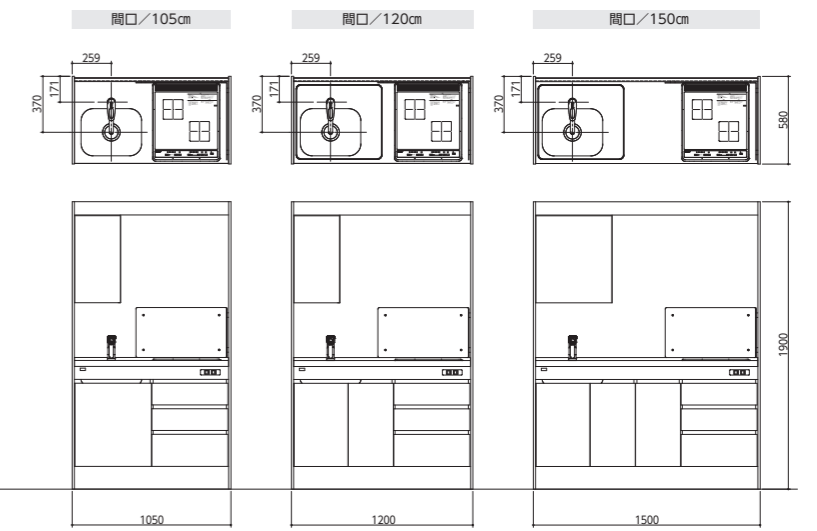

ハーフタイプ(1口)  
奥行/50cm  
高さ/85cm

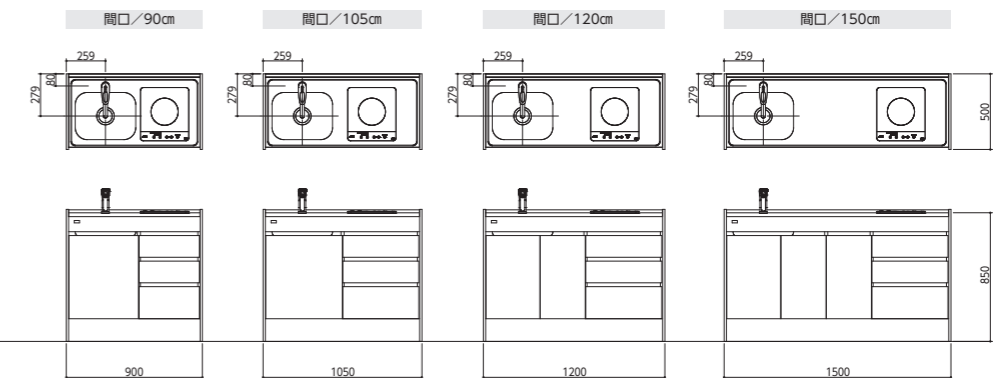

ランドリーミニキッチン

フルタイプ(床下排水用)  
奥行/60cm  
高さ/190cm

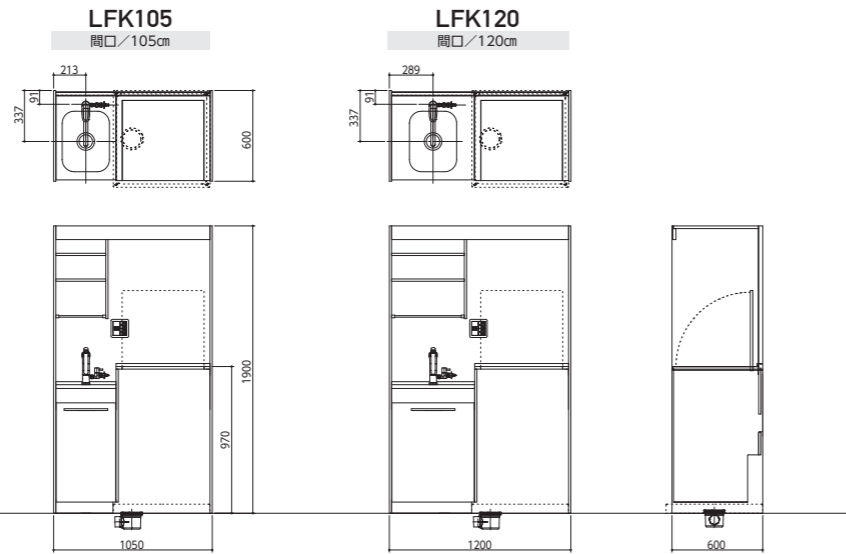

フルタイプ(床上排水用)  
奥行/60cm  
高さ/190cm

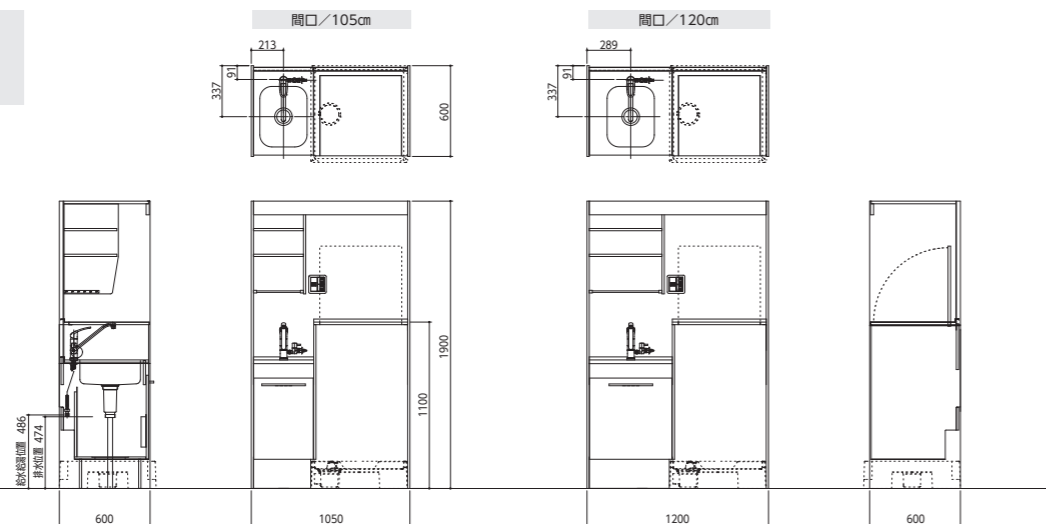

ニューミニ

フルタイプ(1口)  
奥行/50cm  
高さ/190cm

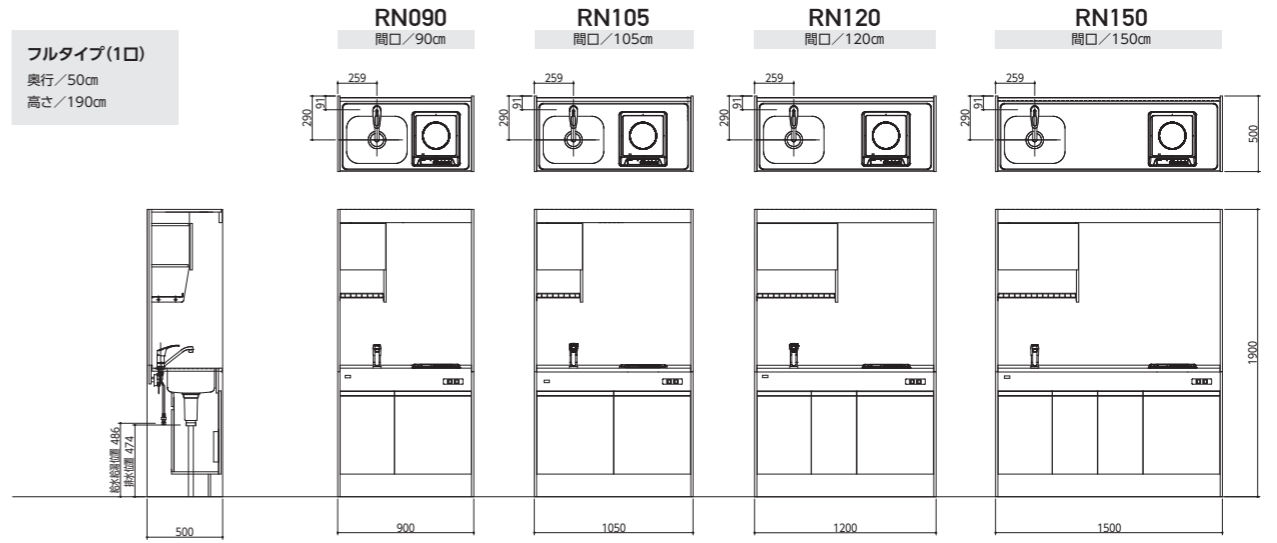

ハーフタイプ(1口)  
奥行/50cm  
高さ/85cm

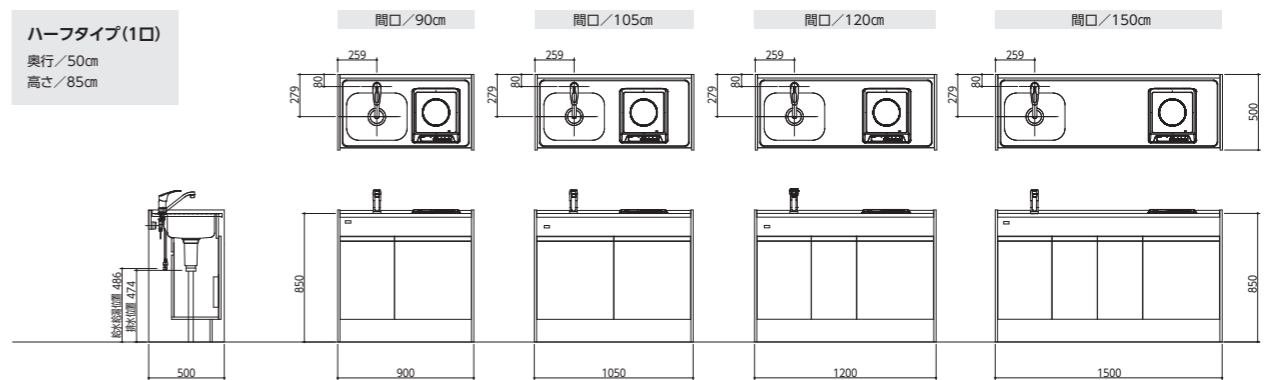

プレミアムミニ

フルタイプ(1口)  
奥行/60cm  
高さ/190cm

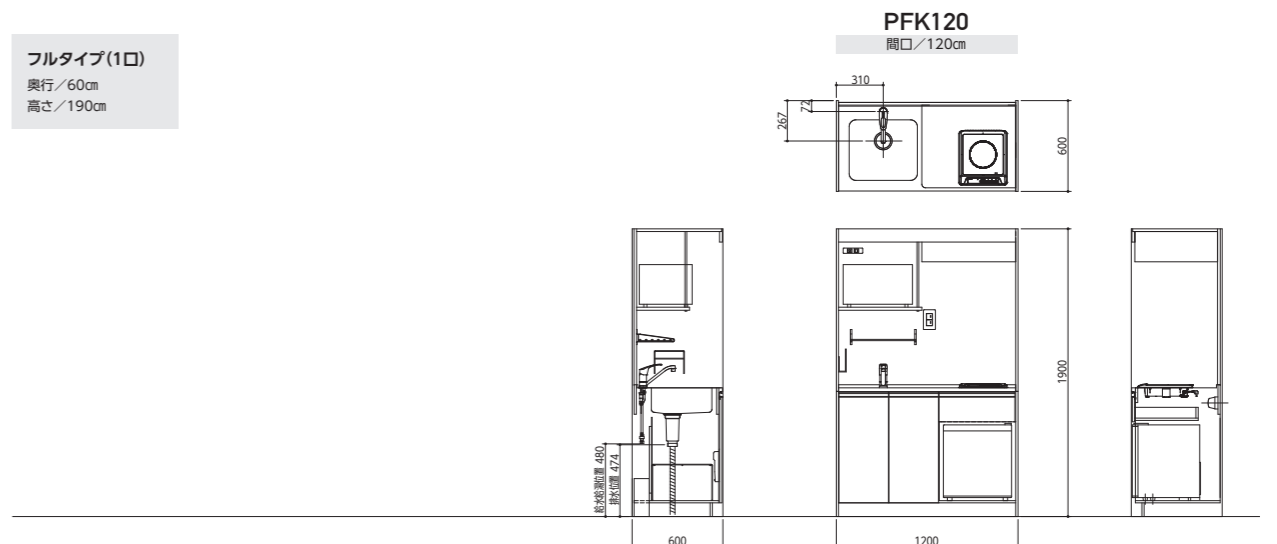

エレガンス

フルタイプ(1口)  
奥行/50cm  
高さ/200cm

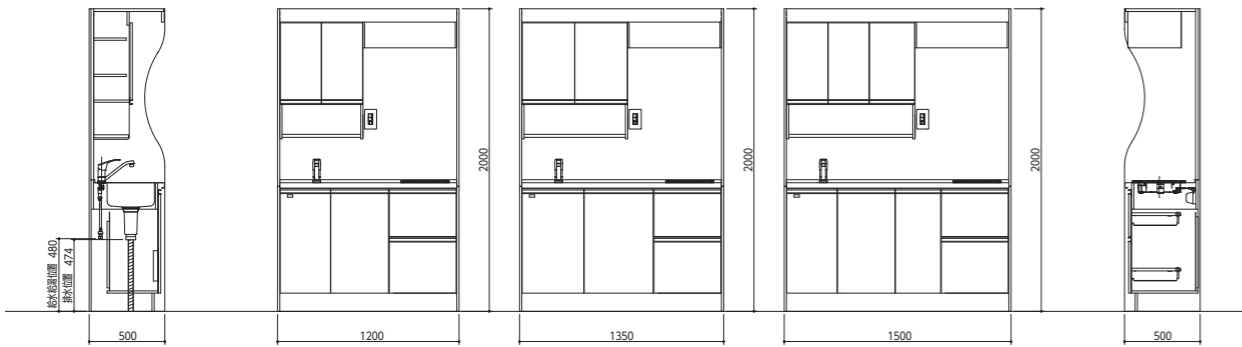
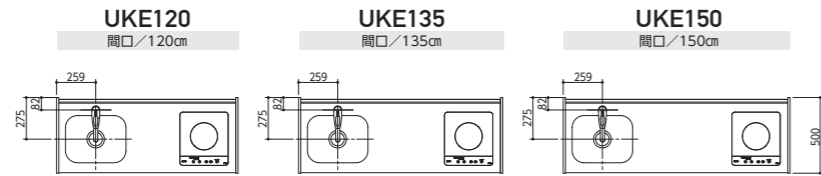

フルタイプ(1口)  
奥行/60cm  
高さ/200cm

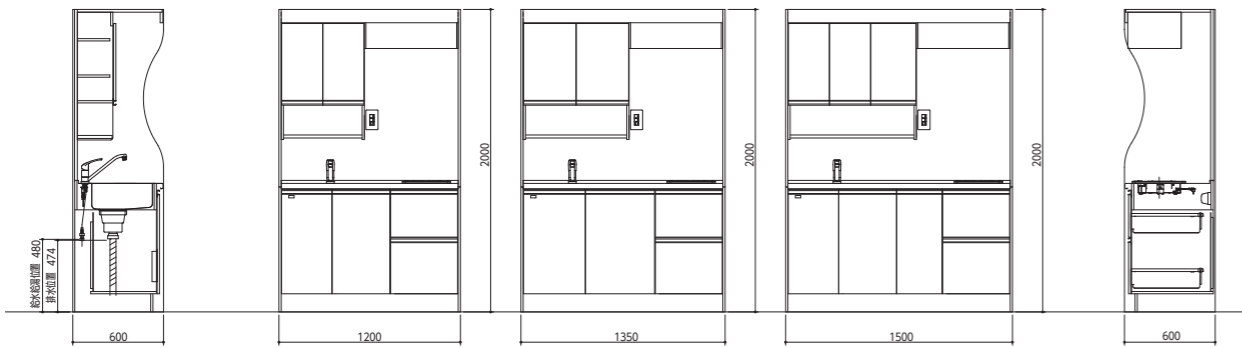
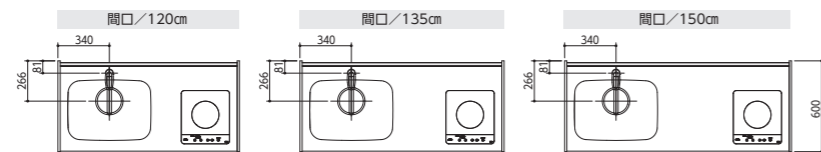

チョイミニ

フルタイプ(1口)  
奥行/50cm  
高さ/190cm

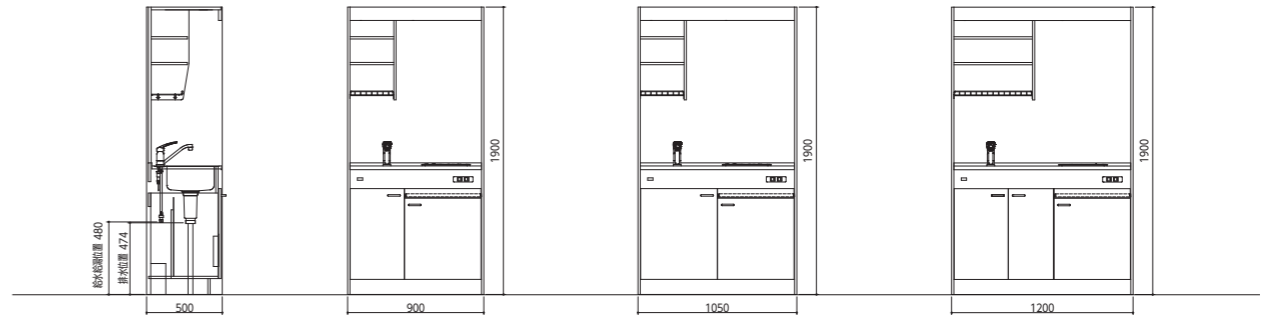
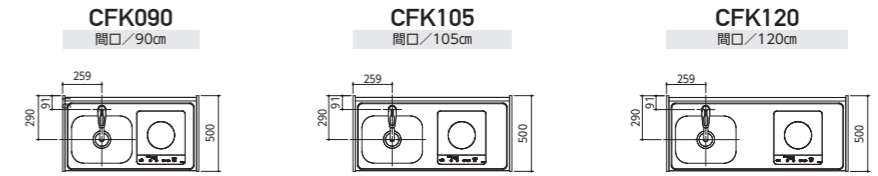

ハーフタイプ(1口)  
奥行/50cm  
高さ/85cm

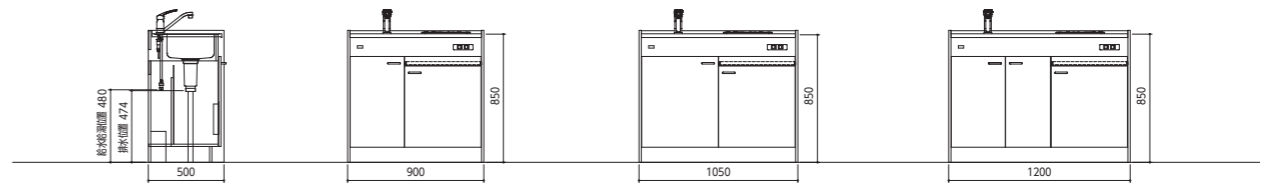
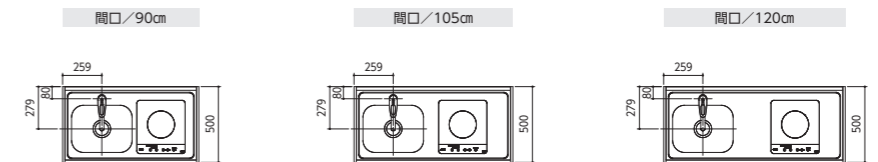

チョイコン<sup>50</sup>

セパレートタイプ(1口)  
奥行/50cm  
高さ/-

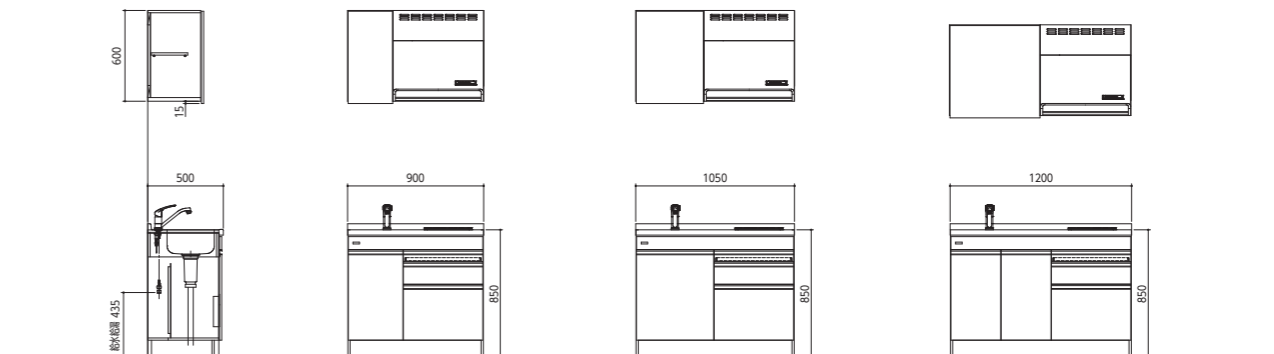
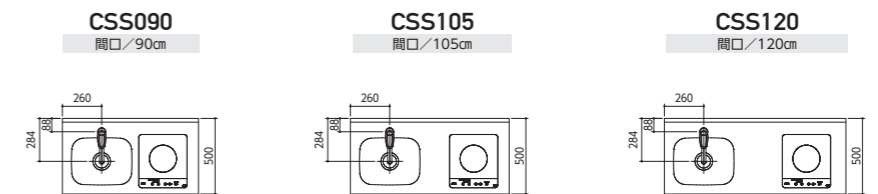

コンパクトキッチン

セパレートタイプ(1口)  
奥行/60cm  
高さ/-

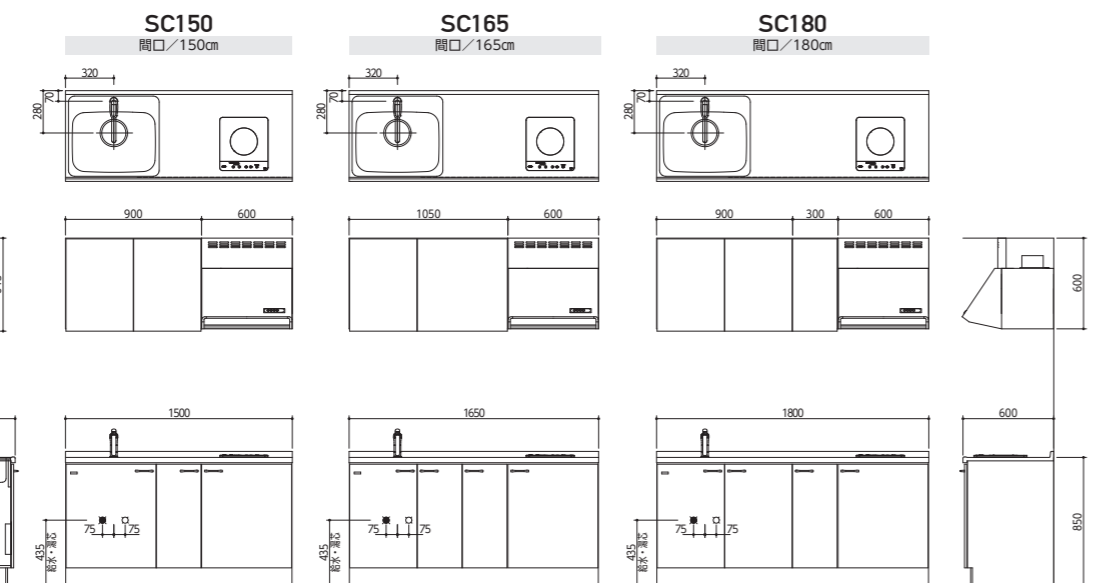
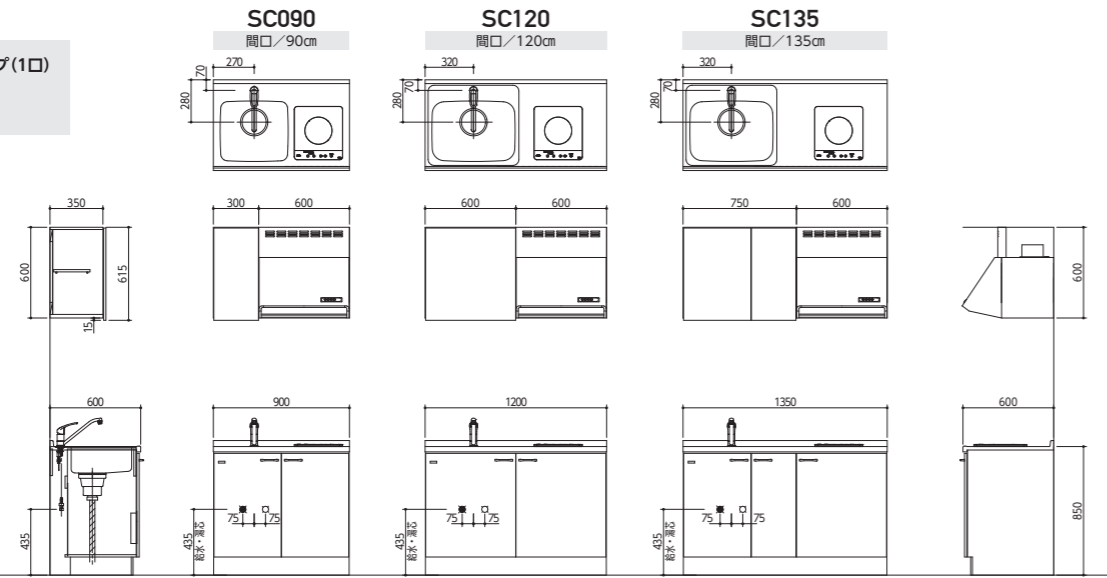

コンパクト50

セパレートタイプ(1口)  
奥行/50cm  
高さ/-

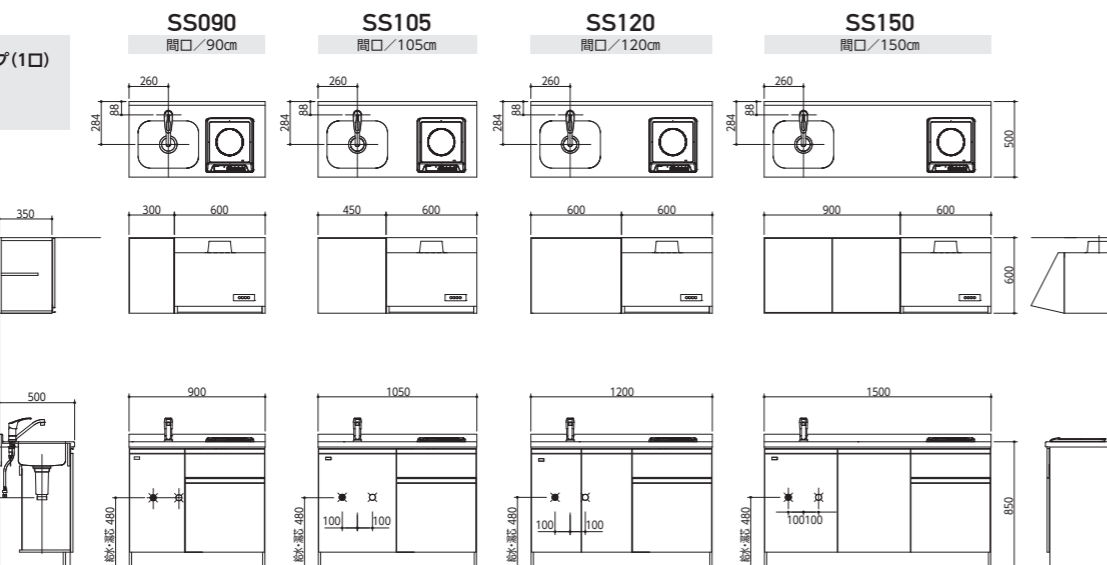

ピアノ

セパレートタイプ(2口)  
奥行/60cm  
高さ/-

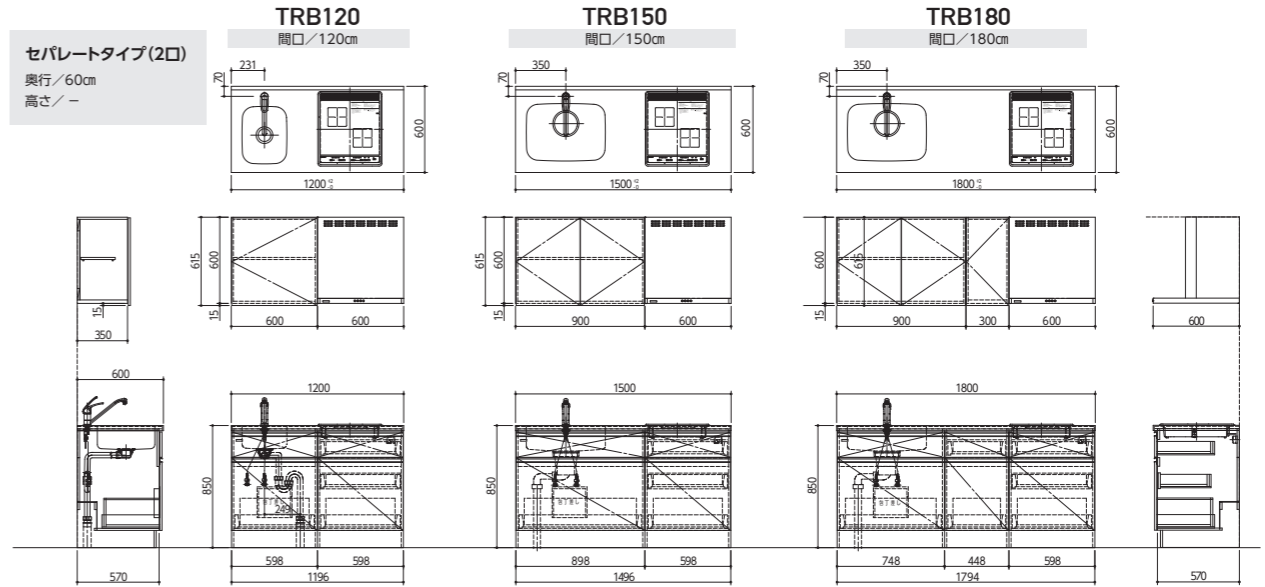

D-コン

セパレートタイプ(1口)  
奥行/60cm  
高さ/-

ミラーキャビネット  
(オプション)  
DMC045  
間口/45cm

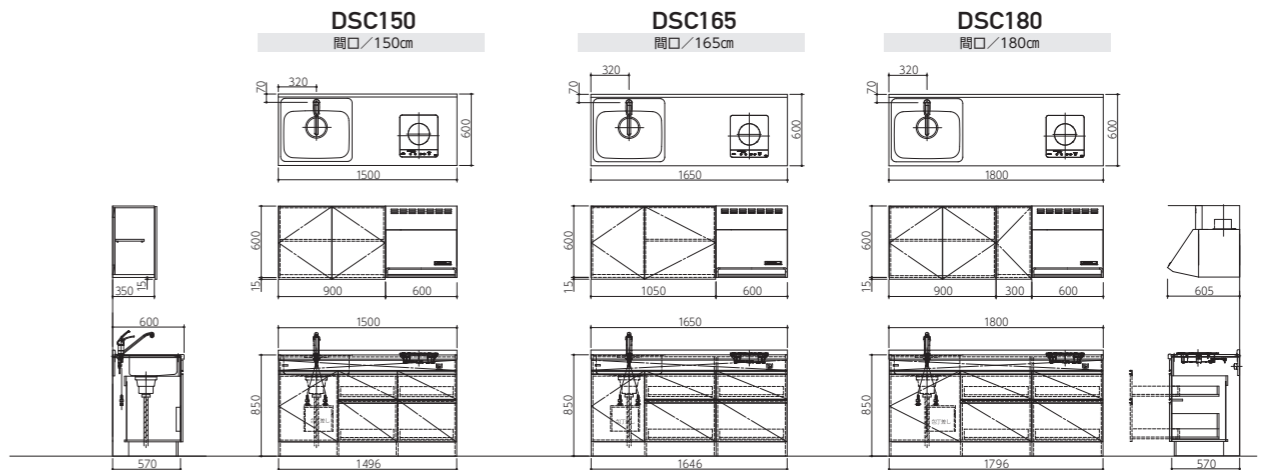
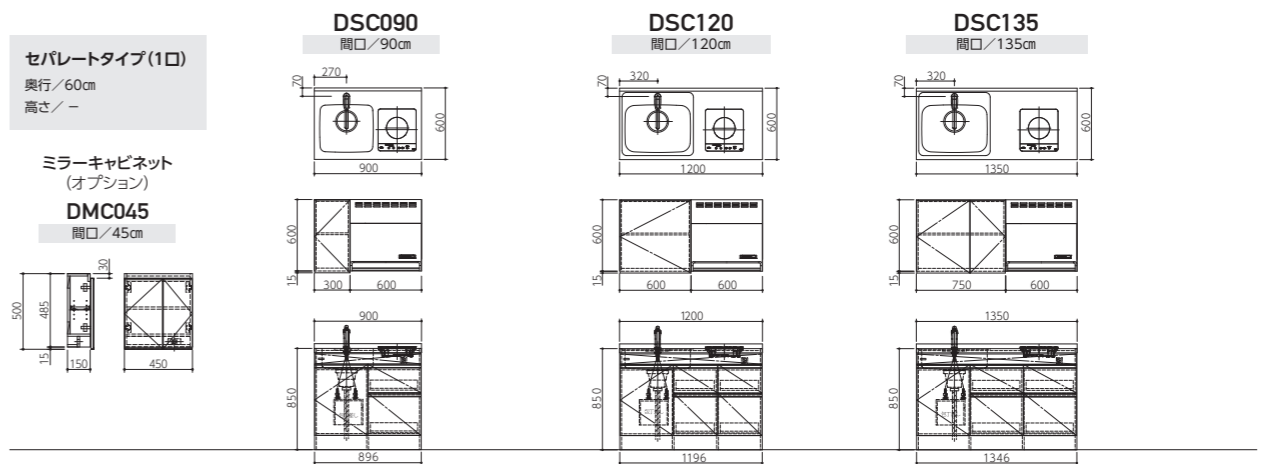

D-コン50

セパレートタイプ(1口)  
奥行/50cm  
高さ/-

ミラーキャビネット  
(オプション)

DMC045

間口/45cm

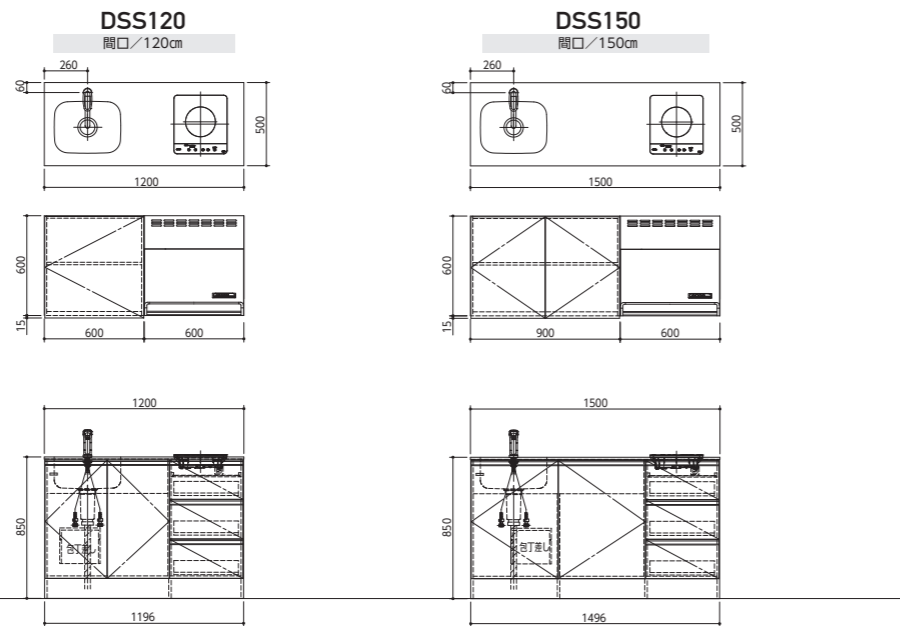
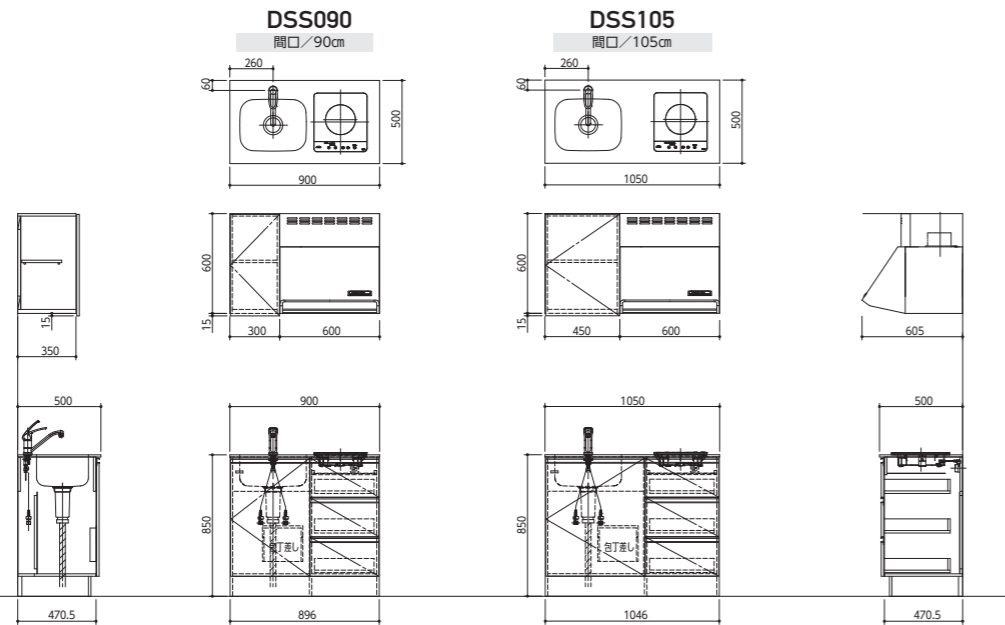
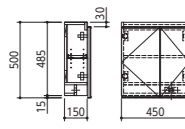

パニーノ

セパレートタイプ(1口)  
奥行/50cm  
高さ/-

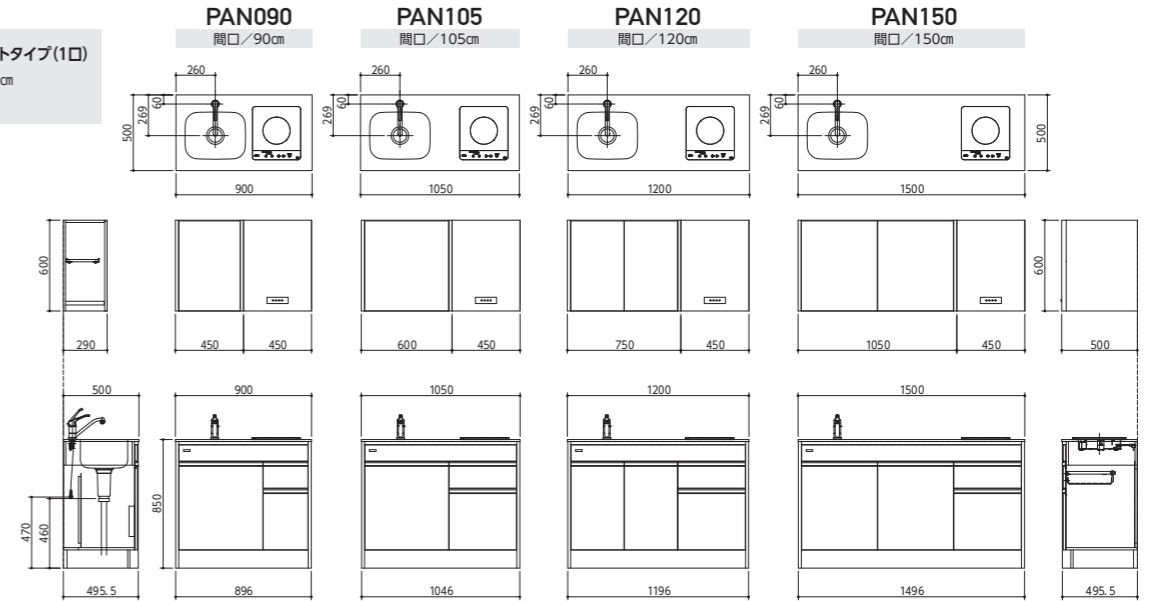

ノーヴァ・アングロ

NA0912

間口/シンク側90cm・熱源側120cm

ウォールキャビネット(オプション)付(1口)  
奥行/45cm  
高さ/85cm

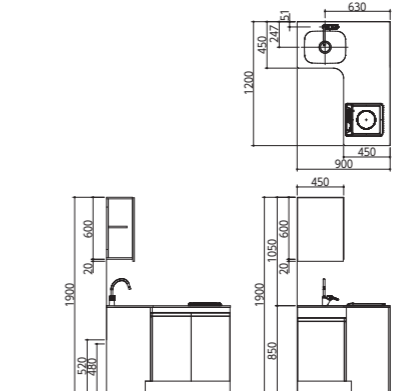

スマイルキッチンF

ハーフタイプ(2口)  
奥行/90cm  
高さ/85cm

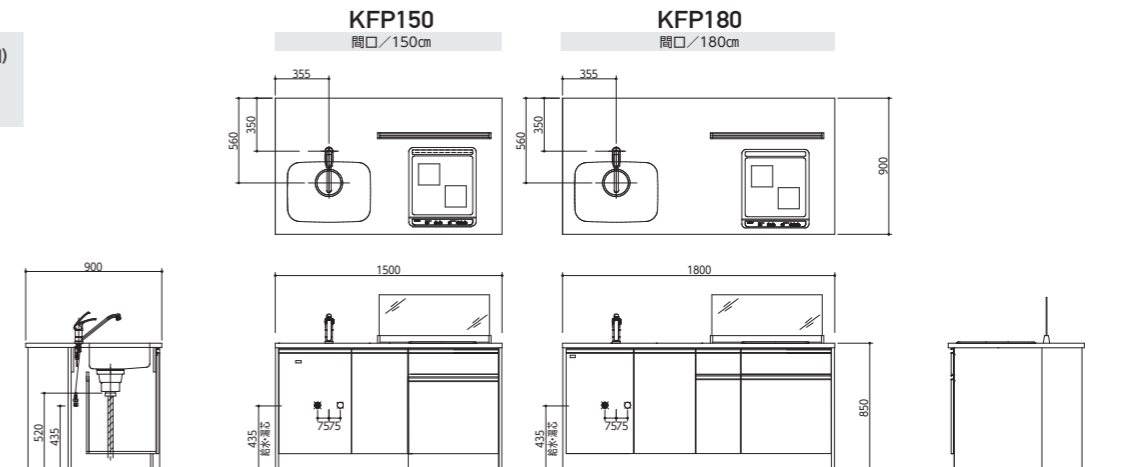

# 寸法図

## リ・バーシ

ハーフタイプ(1口)  
奥行 / 90cm  
高さ / 85cm

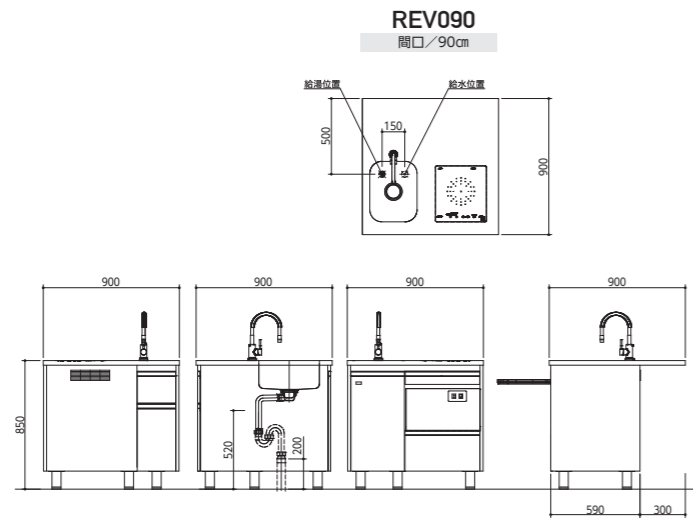

## ポッシュ

ハーフタイプ  
奥行 / 60cm  
高さ / 85cm

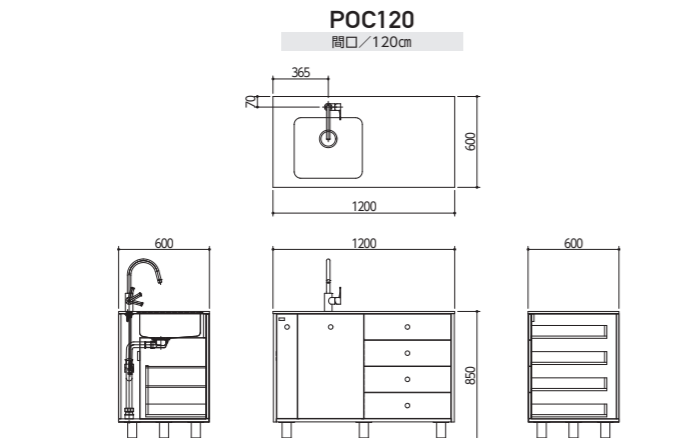

## ソリッド

セパレートタイプ(1口)  
奥行 / 50cm  
高さ / -

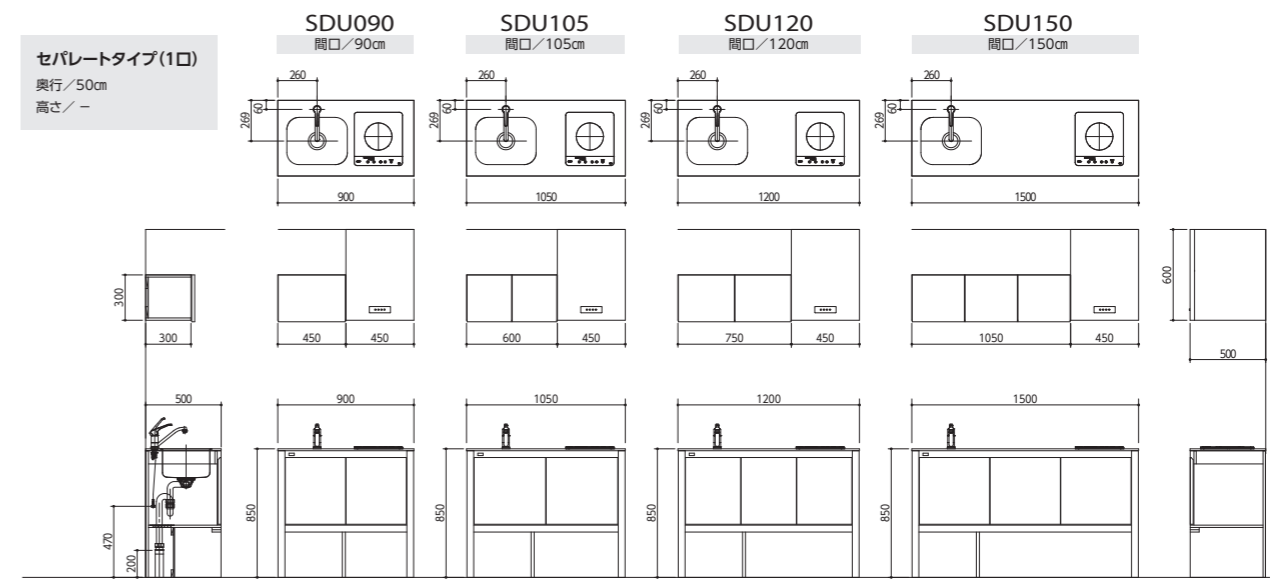

## フLOAT

セパレートタイプ(1口)  
奥行 / 50cm  
高さ / -

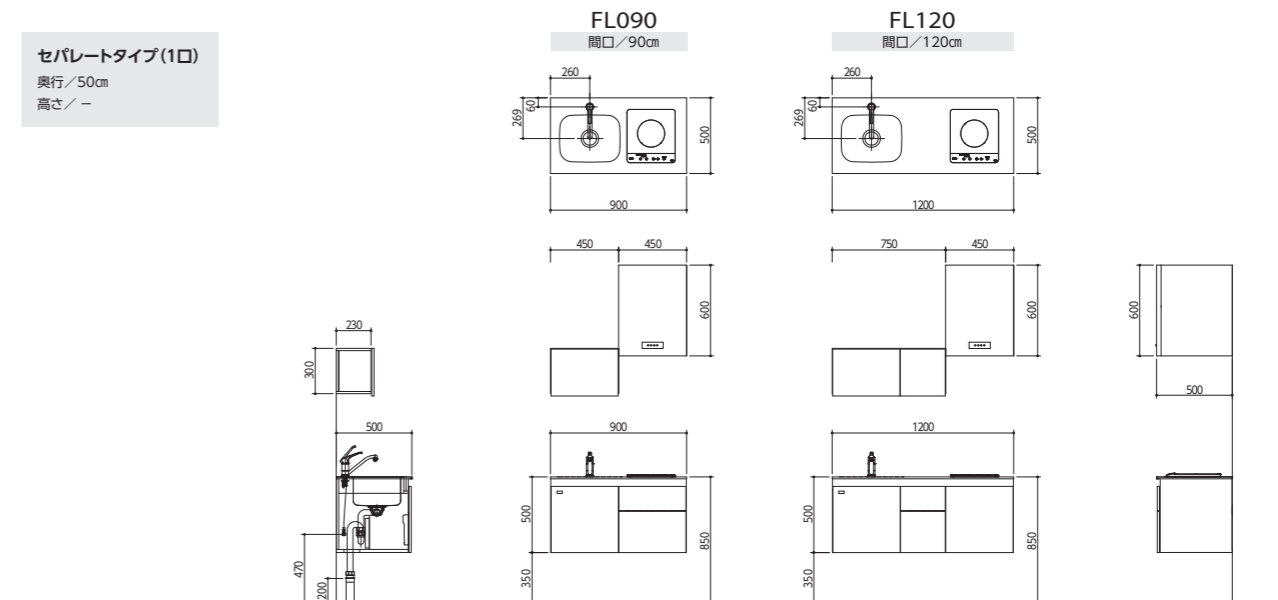

アルペロ

セパレートタイプ(1口)  
奥行/55cm  
高さ/-

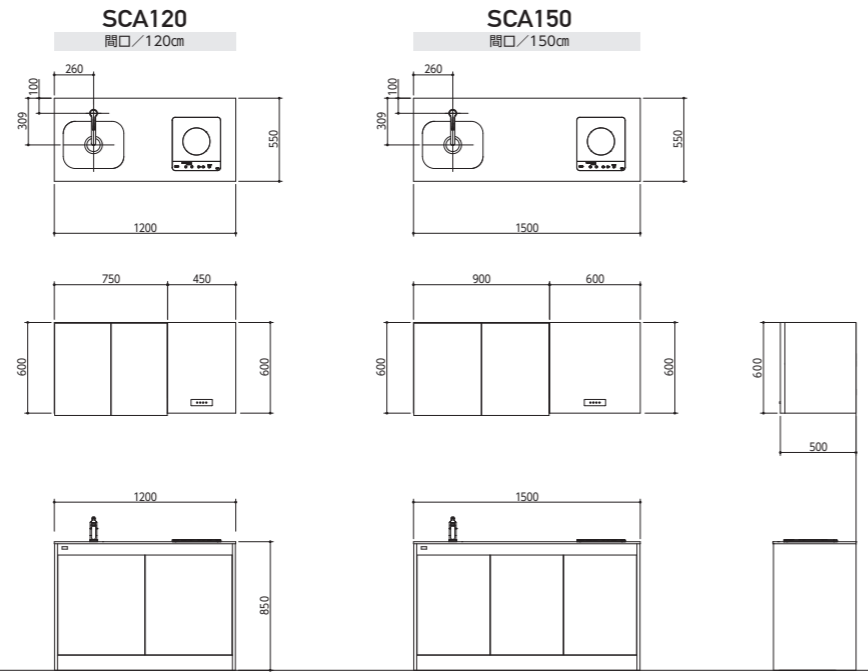

セパレートタイプ(2口)  
奥行/60cm  
高さ/-

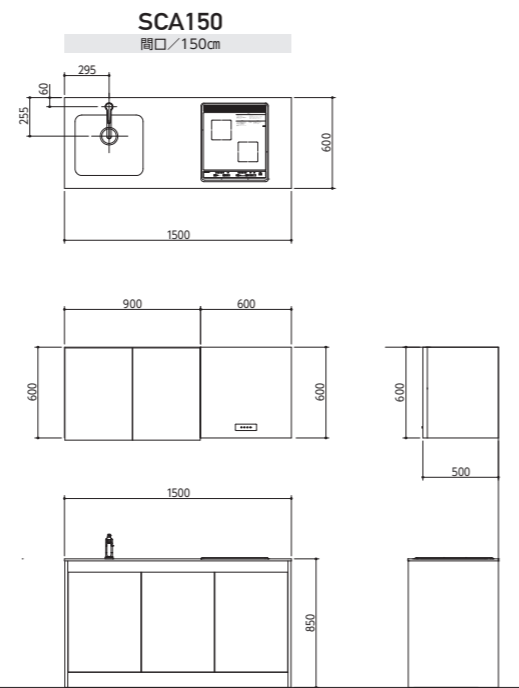

オアシス1

フルタイプ(1口)  
奥行/58cm  
高さ/190cm

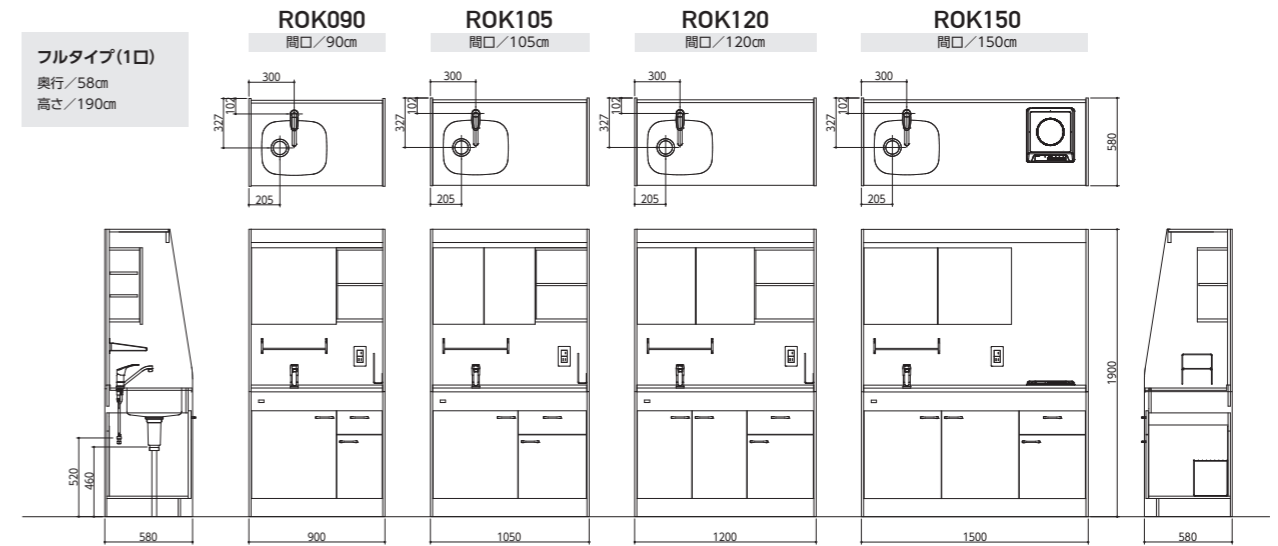

オアシス2

セパレートタイプ  
奥行/60cm  
高さ/-

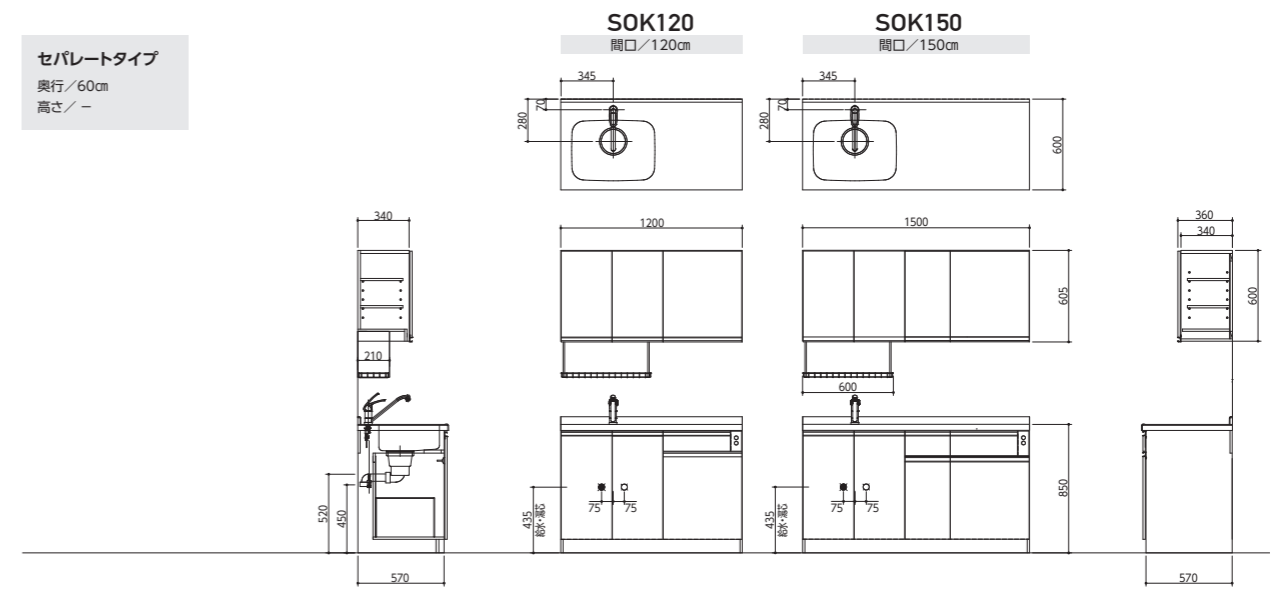

オアシス3

セパレートタイプ  
奥行/45cm  
高さ/180cm

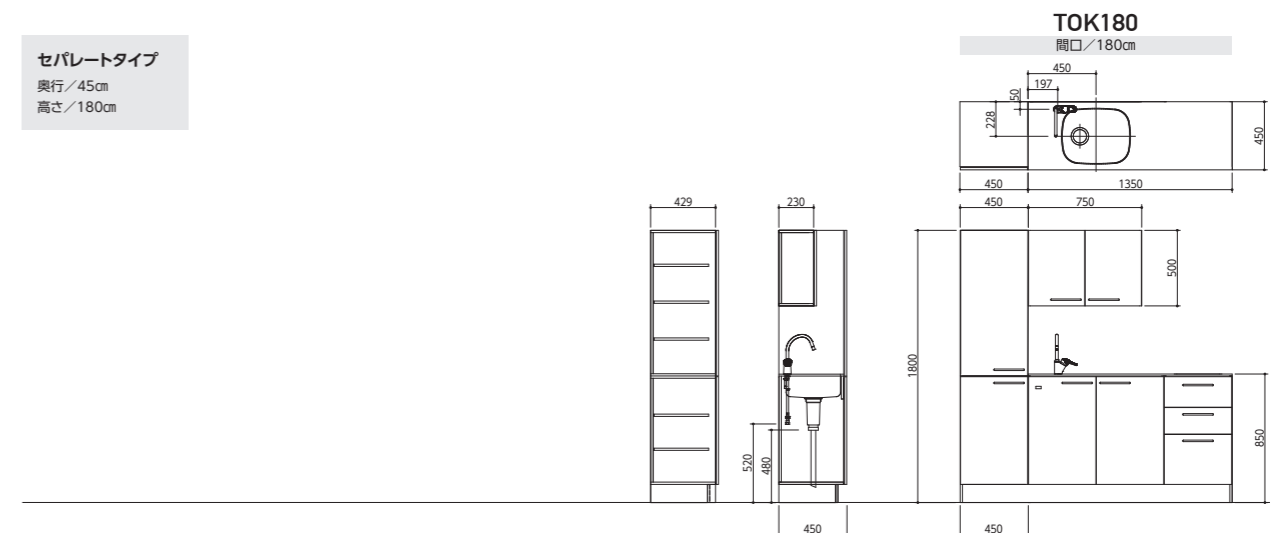

# 寸法図

## ケアハウスキッチン

**フルタイプ**  
奥行/50cm  
高さ/185cm

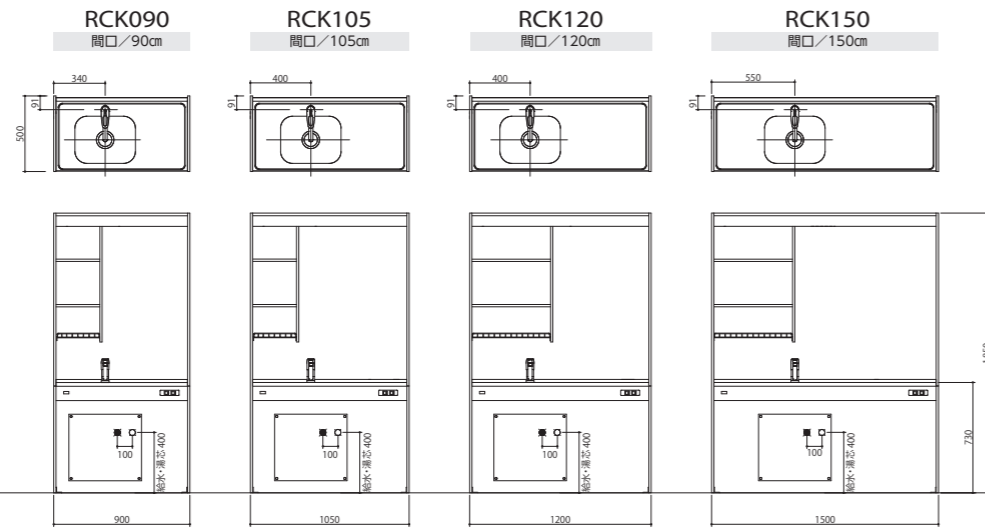

**ハーフタイプ**  
奥行/50cm  
高さ/73cm

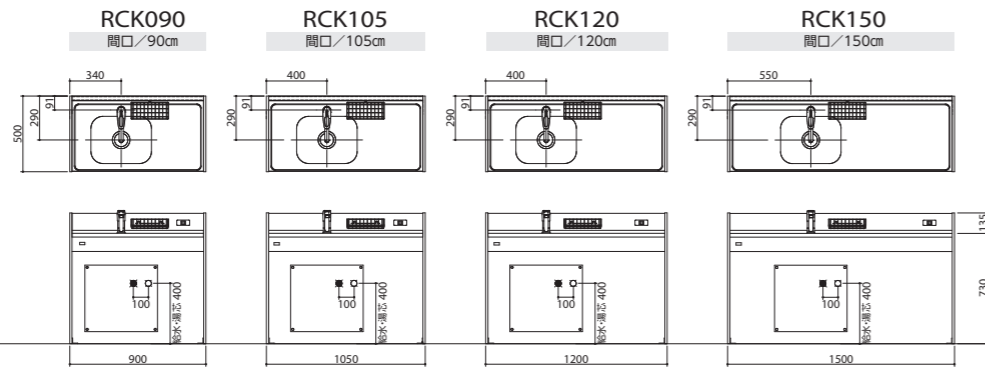

## ニューシルキー

**セパレートタイプ(2口)**  
奥行/60cm  
高さ/—

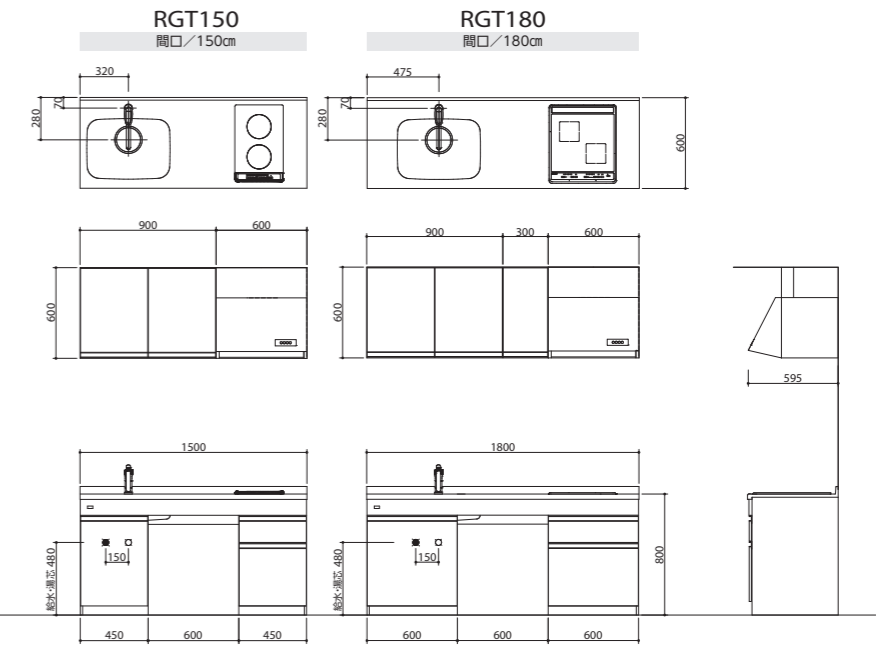

## カウンターキッチン

**ハーフタイプ**  
奥行/45cm  
高さ/85cm

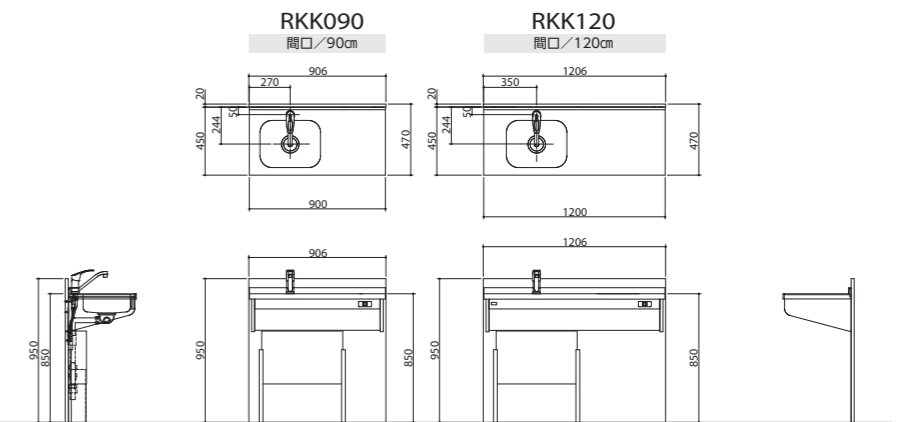

## テーブルキッチン

**ハーフタイプ**  
奥行/50cm  
高さ/73cm

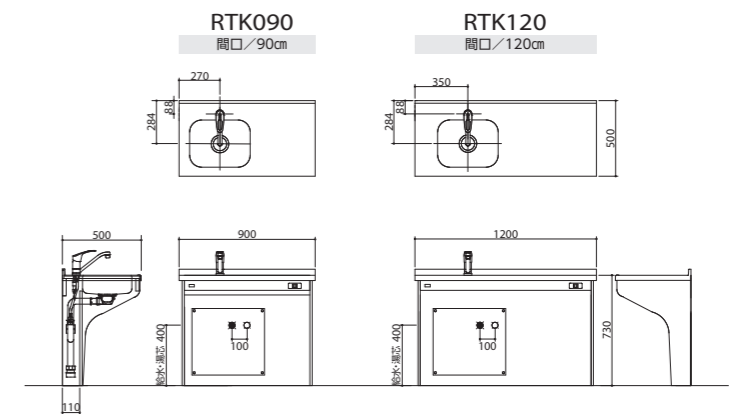

# 寸法図

## シューズボックス

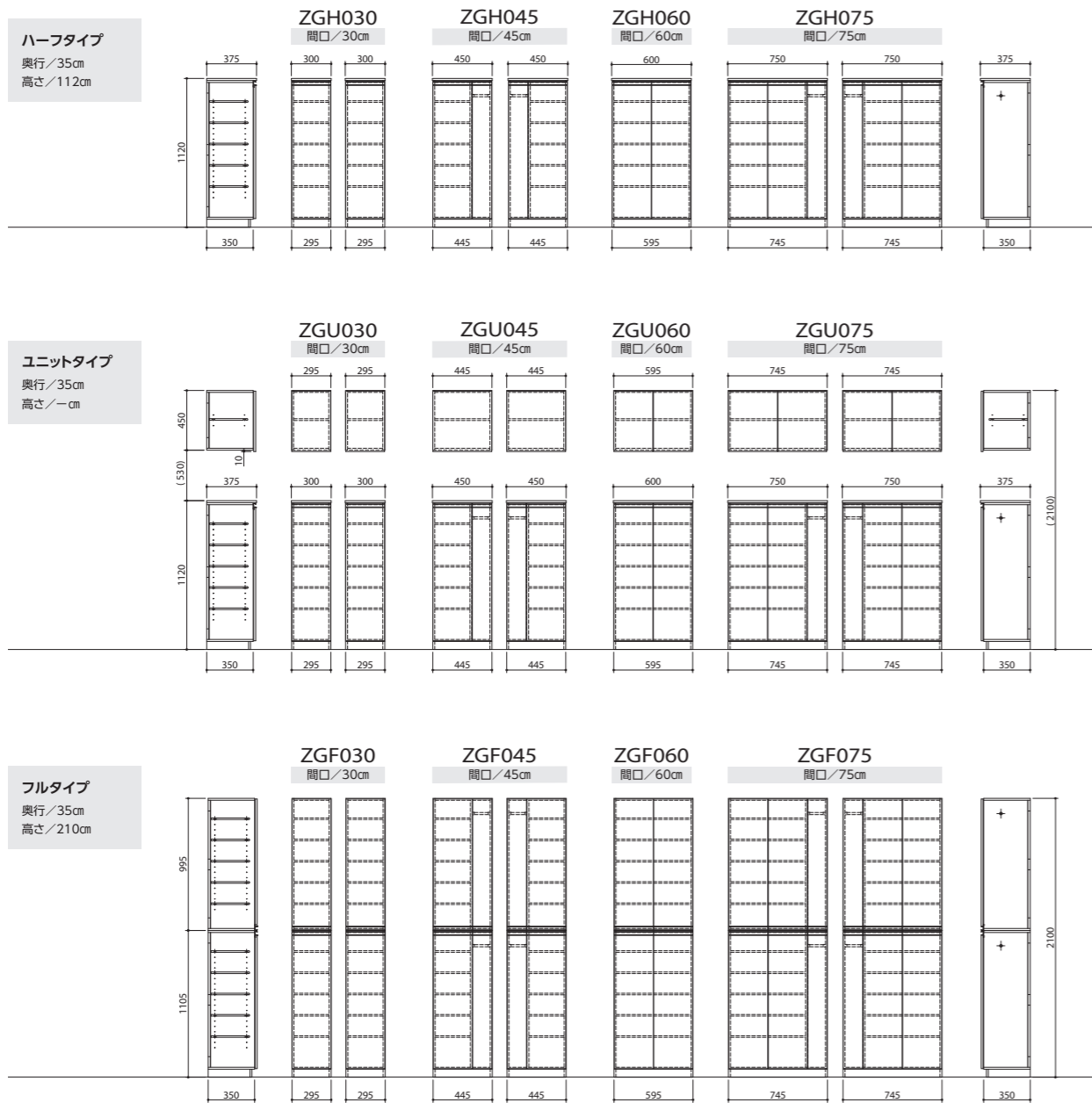

## ランドリー収納

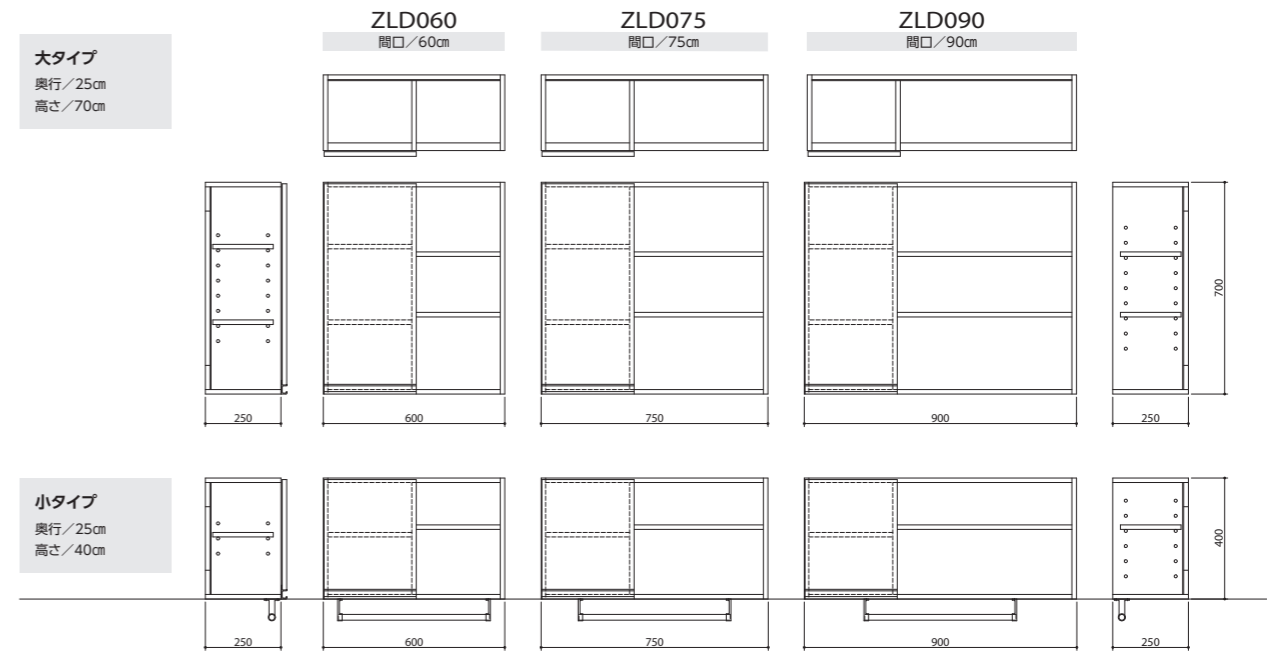

## サニタリー収納

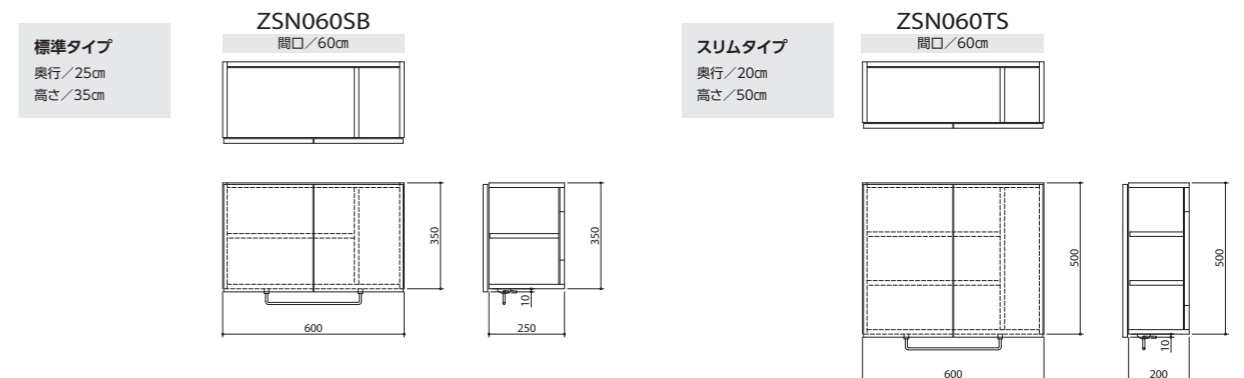

# 寸法図

## 洗面化粧台 リブレイス

フルタイプ  
奥行/54cm  
高さ/180cm

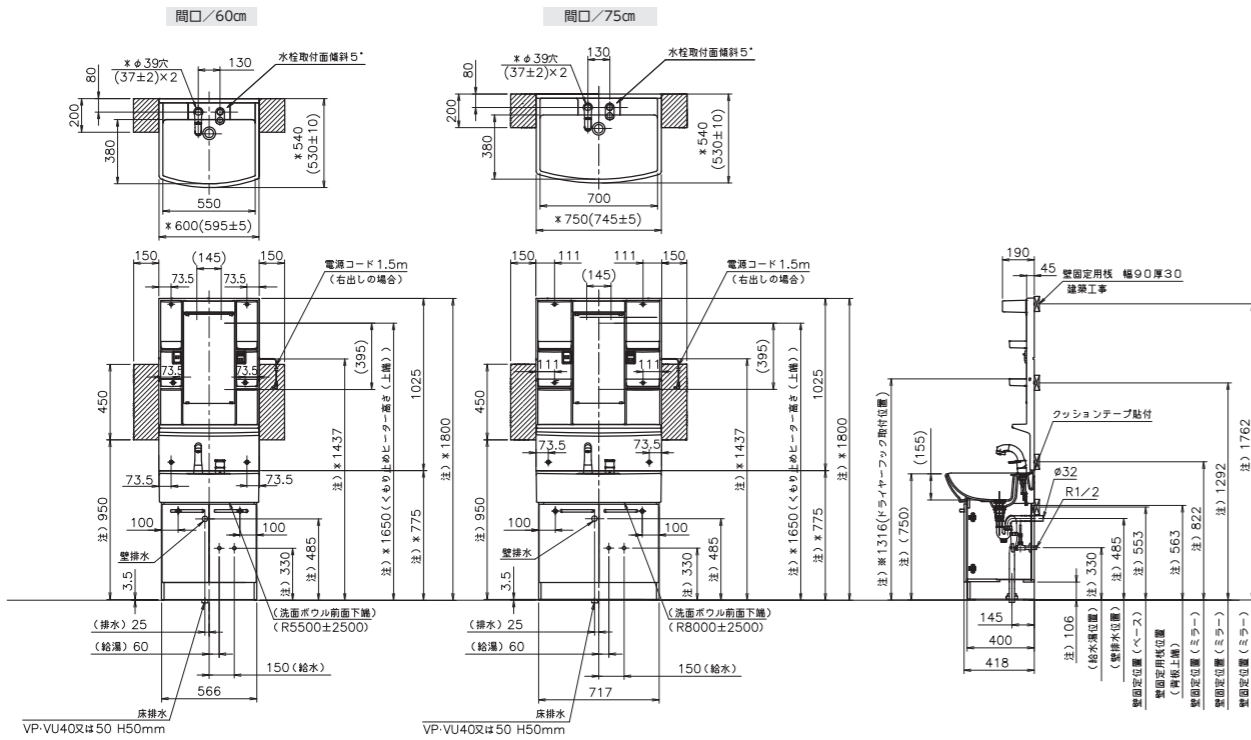

## 一体型人工大理石洗面台

壁固定タイプ  
奥行/45cm  
高さ/73cm

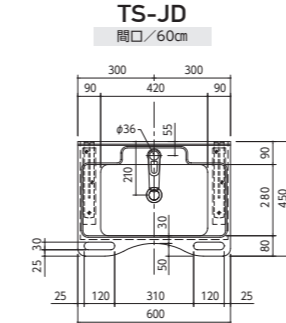

ブラケット固定タイプ  
奥行/53cm  
高さ/73cm

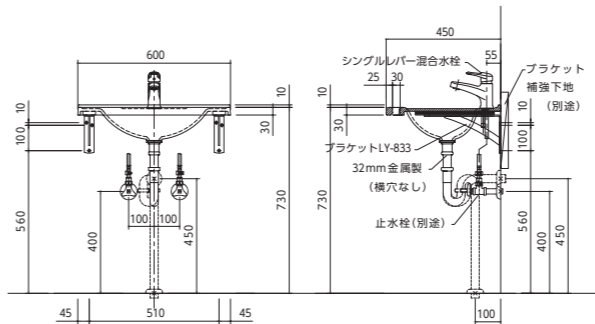
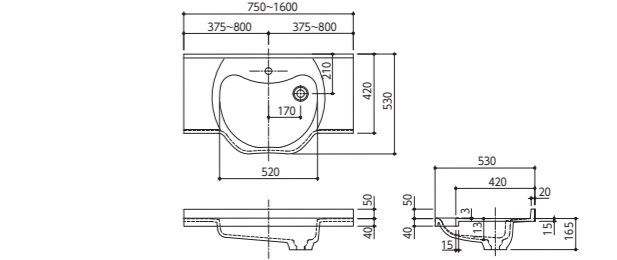

パネルタイプ  
奥行/53cm  
高さ/73cm

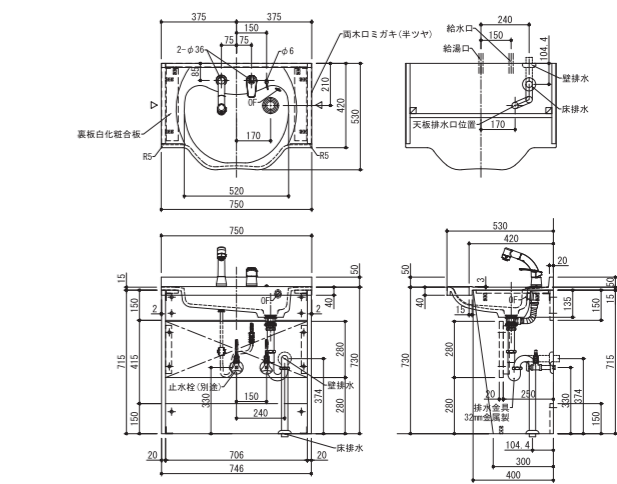

壁固定タイプ  
奥行/60cm  
高さ/73cm

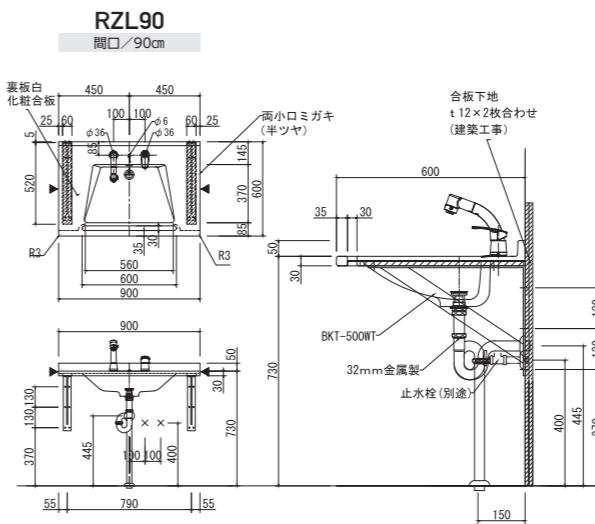

壁固定タイプ  
奥行/56cm  
高さ/73cm

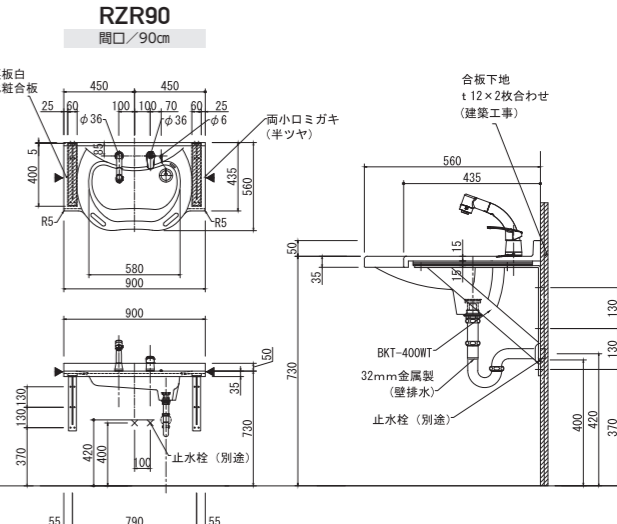

# 寸法図

## ポーン

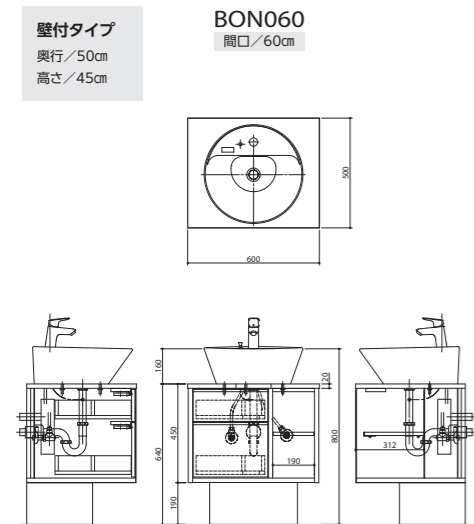

## テルセラ

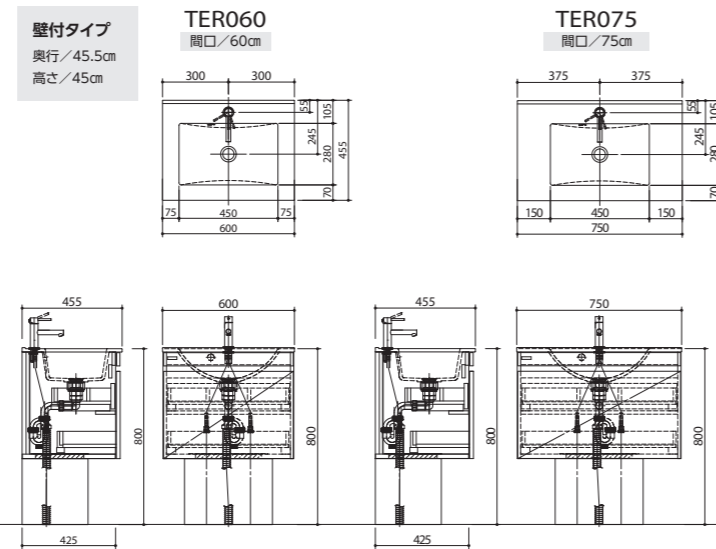

## プリメラ

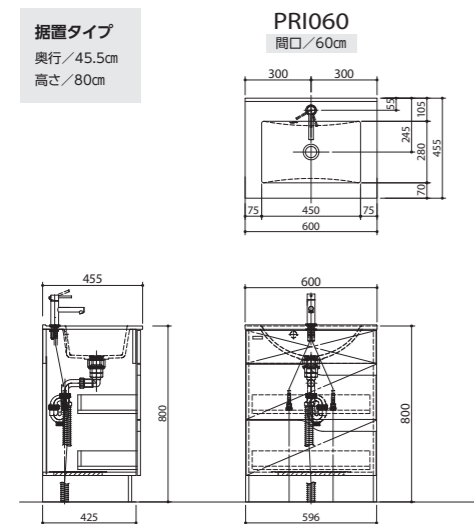



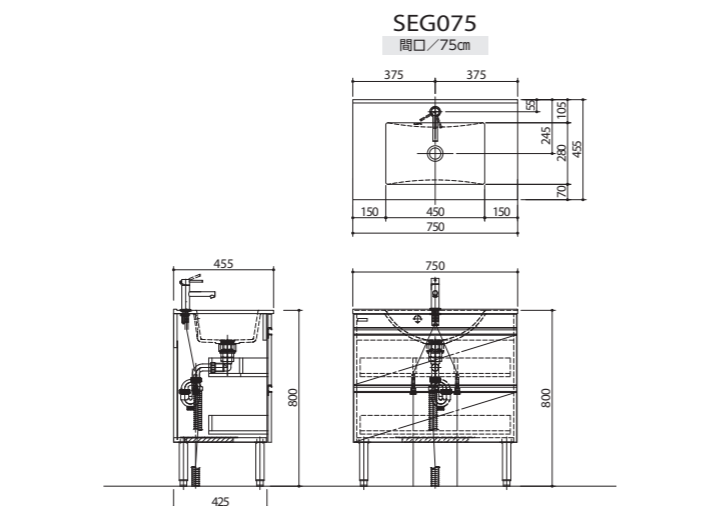
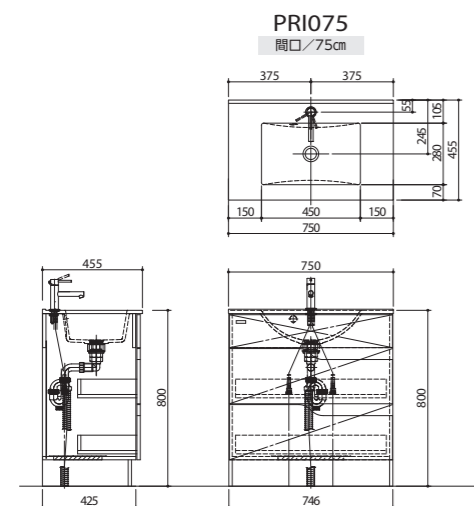
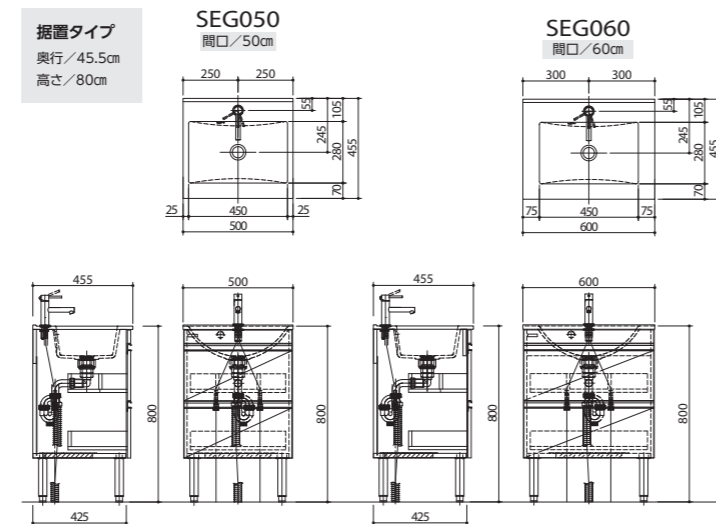

## セグンド



# ミニキッチン比較早見表

	意匠性 #デザイン #色柄バリエーション	機能性 #使いやすい #便利	独自性 #オリジナリティ #差別化	カスタム性 #対応力 #可変性がある #材質・機能	価格帯
ミニ P19	・扉カラー20色以上 ・天板変更OK 	・規格サイズ多い 	・出荷まで早い (標準仕様のみ) 	・サイズオーダーOK ・機器の組み合わせ多彩 	★
D-mini P23	・アクセントカラー 	・洗面兼用仕様可 	・スリット3段ドロワー 	・組み込み対応 加熱機器多数 	★
ランドリーミニ P25	・扉カラー20色以上 	・洗濯機設置可 	・跳ね上げ式 ステンレストップ 	・洗濯機置き場のスペースを節約できる 	★★
ニューミニ P27	・扉カラー20色以上 ・天板変更OK (フロントパネルはブラック) 	・規格サイズ多い 	・メディアスタンド 標準装備 	・組み込み対応 加熱機器多数 	★
プレミアムミニ P29	・高級感あるクリア (鏡面)カラー 	・大型シンク水切り棚 ・プッシュスイッチ 	・電子レンジ・冷蔵庫 収納スペースあり 	・収納スペースにぴったりの電子レンジ 取り扱い有 	★★
エレガンス P31	・曲線デザイン ・カラーバリエーション多 	・2段ドロワー収納 	・上部収納扉付 (水切り棚仕様) 	・組み込み対応 加熱機器多数 	★
チョイミニ P35	・扉カラー6色 ・天板変更OK 	・テーブル耐荷重 10kg 	・チョイ置き テーブル内蔵 	・組み込み対応 加熱機器多数 	★
マグミニ P17	・扉カラー20色以上 ・天板変更OK ・バックパネル2色 	・マグネット収納 アイテム使用可 	・3面マグネット パネル 	・間口サイズオーダー OK 	★★

# コンパクトキッチン比較早見表

	意匠性 #デザイン #色柄バリエーション	機能性 #使いやすい #便利	独自性 #オリジナリティ #差別化	カスタム性 #対応力 #可変性がある #材質・機能	価格帯
コンパクトキッチン P41	・扉カラー20色以上 ・天板変更OK 	・規格間口サイズ多 	・ニーズに合わせてカスタムできる 	・サイズオーダーOK ・機器の組み合わせ多彩 	★★
コンパクト50 P43	・扉カラー20色以上 ・天板変更OK 	・2口熱源(横置き)組み込みOK 	・奥行50cmのスマートサイズ 	・サイズオーダーOK 	★
チョイコン <sup>50</sup> P37	・扉カラー20色以上 ・天板変更OK 	・テーブル耐荷重10kg 	・チョイ置きテーブル内蔵 	・組み込み対応加熱機器多数 	★
D-コン P47	・ドロー収納 	・ミラーキャビネット で機能拡張できる 	・洗面兼用にできる 多用途性 	・機器の組み合わせ多彩 	★★
D-コン50 P49	・3段ドロー標準 ・薄型ステンレストップ 	・ミラーキャビネット で機能拡張できる 	・洗面兼用にできる 多用途性 	・奥行50cmで2口加熱機器(横置き)OK 	★
パニーノ P51	・スリムサイズ ・カラーサイドパネル がアクセント 	・熱源下にドローと 開き収納 	・奥行50cmのスリム サイズ 	・扉・サイドパネルの カラー変更OK 	★★
ピアーノ P45	・扉カラー20色以上 	・オールドロー 収納 	・ハイドロテクト機能 付きセラミック天板 	・エンドパネルの 追加OK 	★★★

## Information

### 安全に関するご注意

- 商品ご購入の際には、必ず商品本体及び組み込み機器の取扱説明書を受け取り、ご使用前によくお読みのうえ、正しくお使いください。
- 商品本体及び機器などは、専門の工事を必要とするものや、使用用途・場所などを制限するものがありますのでご購入先または専門業者にご相談ください。
- 工事に不備があると、火災や落下・水漏れなどが故障の原因になることがあります。
- 電機機器には専用回路の必要なものがあります。電流容量が不足すると火災の原因になりますのでご購入先にご相談ください。
- 加熱機器およびレンジフード周辺の商品の設置については、火災予防条例の規則があります。キッチンにプラスされる際には、ご購入先にご相談ください。
- このカタログに掲載されていない機器をお選びの際はご購入先にご相談ください。機器によってはご使用になれない場合もあります。

### ステンレス流し台の施工上のご注意

- 水栓を取り付け後、流し始めの水の中には、水道管をねじ切りした時の鉄粉やサビが含まれていることがあります。この鉄粉やサビがステンレス水槽に付着したままの状態では「もらいサビ」が発生します。水栓取り付け後は鉄粉やサビが残らないよう、きれいに水で洗い流してください。
- ステンレス流し台を取り付け後、汚れを落とすため酸性またはアルカリ性の強い洗剤を使いそのまま放置しますとサビが発生しますので、水洗いを充分行い水分は拭き取ってください。
- 施工終了後、引渡しまでは、キズや打痕を防止するために天板を養生してください。又、踏み台代わりに乗らないよう「上乗厳禁」の注意書を置いてください。

### 流し台(ステンレス)のお手入れ

- 鉄粉を主とした異種金属の多くはステンレスの表面に付着するとそれ自身が「サビ」だけでなく、ステンレス自身の「サビ」にまでつながる、いわゆる「もらいサビ」を起こします。ご注意ください。ステンレス流し台に、塩分の濃い食品(醤油等)や油汚れが付着した場合は早めに洗い流してください。しつこい汚れを除去するため洗剤をお使いになる場合、十分に水洗いをし調理面をよく拭きとってください。これらを放置するとサビ、穴あきの原因となります。
- 「塩素系のめり防止剤」「塩素系の洗浄剤」や「漂白・殺菌剤」等を使用されますと、ステンレスのシンク等が「サビ」ることがあります。
- 「塩素系のめり防止剤」は使用を中止してください。「漂白・殺菌剤」等の使用後は必ずステンレス部の水洗いを入念に行ってください。
- 万が一サビや水あかが付着したら、スポンジタワシや布に中性洗剤をつけて取り除いてください。それでも除去できない場合はスポンジタワシや布にステンレス用クレンザーをつけ研磨目にしてこすった後、水できれいに洗い流しましょう。

### ご購入の前に

- 本カタログの掲載商品の価格には、搬入および施工費・使用済み商品の引取り費などは含まれておりません。
- 本カタログの掲載商品の色・柄は、印刷のため現品と多少異なる場合があります。
- 本カタログの掲載商品の仕様・外観などは、改良のため予告なく変更する場合がありますのであらかじめご了承ください。

## Map

### 本社・名古屋営業所

〒460-0008  
愛知県名古屋市中区栄2-3-31 CK22キリン広小路ビル3F  
TEL 052-228-0821 / FAX 052-228-0823



### 東京支店

〒160-0023  
東京都新宿区西新宿6-12-4 コイトビル10F  
TEL 03-6279-4626 / FAX 03-6279-4991



### 大阪営業所

〒541-0056  
大阪府大阪市中央区久太郎町4-2-10 大西ビルディング7F  
TEL 06-6484-5237 / FAX 06-6484-5238

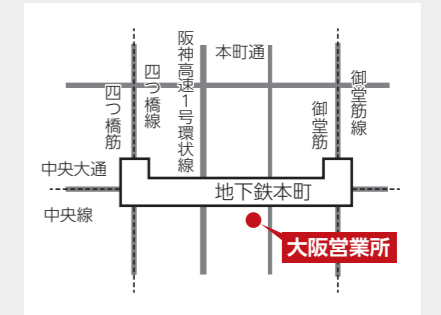

### 福岡営業所

〒812-0013  
福岡県福岡市博多区博多駅東3-10-15 博多駅東アルビル5F  
TEL 092-402-1017 / FAX 092-402-1027



### 岐阜工場

〒505-0071  
岐阜県加茂郡坂祝町黒岩752-1  
TEL 0574-25-0211(代) / FAX 0574-25-0289



### 札幌営業所

〒060-0062  
北海道札幌市中央区南二条西10丁目1-4 第2サントービル7F  
TEL 011-211-1010(代) / FAX 011-211-1015





Mini Style Interior

## 株式会社 亀井製作所

本 社	〒460-0008 愛知県名古屋市中区栄2-3-31 CK22キリン広小路ビル3F Mail: info@repeat-k.co.jp / TEL 052-228-0821 / FAX 052-228-0823
東京支店	〒160-0023 東京都新宿区西新宿6-12-4 コイトビル10F TEL 03-6279-4626 / FAX 03-6279-4991
札幌営業所	〒060-0062 北海道札幌市中央区南二条西10丁目1-4 第2サントービル7F TEL 011-211-1010 / FAX 011-211-1015
名古屋営業所	〒460-0008 愛知県名古屋市中区栄2-3-31 CK22キリン広小路ビル3F TEL 052-211-8268 / FAX 052-228-0823
大阪営業所	〒541-0056 大阪府大阪市中央区久太郎町4-2-10 大西ビルディング7F TEL 06-6484-5237 / FAX 06-6484-5238
福岡営業所	〒812-0013 福岡県福岡市博多区博多駅東3-10-15 博多駅東アトルビル5F TEL 092-402-1017 / FAX 092-402-1027
海外事業部 VIETNAM	Le Tinh Street, Lam Thao Town, Lam Thao District, Phu Tho Province TEL +84-985-522-258 / Mobile
岐阜工場	〒505-0071 岐阜県加茂郡坂祝町黒岩752-1 TEL 0574-25-0211(代) / FAX 0574-25-0289



ホームページ



YouTube



Instagram

販売代理店

